

sonoroSTREAM SO-410

INTERNET RADIO WITH WIFI, DAB+ & BLUETOOTH®



Bedienungsanleitung
Operating manual
Mode d'emploi

Gesamtinhaltsverzeichnis

DE	Bedienungsanleitung.....	3
GB	Operating manual	49
FR	Mode d'emploi.....	91

sonoroSTREAM SO-410

INTERNETRADIO MIT WIFI, DAB+ & BLUETOOTH®



Bedienungsanleitung

Inhaltsverzeichnis

1.	Einleitung	6
1.1	Kontaktdaten.....	6
1.2	Bestimmungsgemäße Verwendung	7
2.	Kennenlernen Ihres sonoroSTREAM.....	7
2.1	Lieferumfang.....	7
2.2	Bedienelemente und Anschlüsse	8
2.3	Technische Daten.....	11
2.4	Prüfzeichen und Zertifikate	12
3.	Erste Schritte.....	13
3.1	Auspacken des sonoroSTREAM.....	13
3.2	Anschließen der Stromversorgung	13
3.3	Batterie in die Fernbedienung einlegen	13
3.4	Verwendung der Antennen	14
3.5	Ersteinrichtung.....	14
4.	Allgemeine Funktionen.....	16
5.	Menü-Übersicht.....	17
6.	Anzeige-Symbole	18
7.	FM Radio	19
7.1	Betrieb.....	19
7.2	Einrichtungsmenü	20
8.	DAB-Radio	21
8.1	Betrieb.....	21
8.2	Einrichtungsmenü	22
9.	Internet Radio	24
9.1	Betrieb.....	24
9.2	Einrichtungsmenü	25
9.3	Senderliste.....	26
10.	Bluetooth	27
10.1	Verbinden.....	27
10.2	Betrieb.....	27
10.3	Einrichtungsmenü	28
11.	AUX In.....	29
11.1	Betrieb.....	29
11.2	Einrichtungsmenü	29

12. Streaming Dienste	30
12.1 Betrieb	31
12.2 Einrichtungsmenü	32
13. My Music	33
13.1 Betrieb	33
13.2 Einrichtungsmenü	34
14. Alarmer	36
14.1 Einstellen von Alarmen.....	36
14.2 Ein- oder Ausschalten der Alarmer im Standby-Modus	37
14.3 Ein Alarmsignal ausschalten.....	37
14.4 Snooze (Schlummer-Funktion).....	37
15. Sleptimer (automatische Abschalt-Funktion).....	38
16. Systemeinstellungen	39
16.1 Zugang zu den Systemeinstellungen.....	39
16.2 Streaming Audio Qualität	39
16.3 Equalizer	39
16.4 Netzwerk.....	39
16.5 Zeit/Datum	40
16.6 Inaktiver Standby.....	40
16.7 Sprache.....	41
16.8 Werkseinstellungen	41
16.9 Software update	41
16.10 Einrichtungsassistent	41
16.11 Info.....	41
16.12 Datenschutz	41
16.13 Anzeigehelligkeit.....	41
17. Verwendung der UNDOK™ App zur Steuerung des sonoroSTREAM	42
18. Fehlerbehebung	44
19. Reinigung	46
20. Garantie.....	47

1. Einleitung

Vielen Dank, dass Sie sich für den Kauf eines sonoroSTREAM entschieden haben. Diese Bedienungsanleitung und die Sicherheitshinweise vermitteln Ihnen alle notwendigen Informationen für einen störungsfreien und sicheren Betrieb des sonoroSTREAM.

- Lesen Sie Bedienungsanleitung und Sicherheitshinweise vollständig durch, bevor Sie sonoroSTREAM verwenden.
- Bewahren Sie Bedienungsanleitung und Sicherheitshinweise zum späteren Nachschlagen auf.
- Falls Sie sonoroSTREAM an Dritte weitergeben, geben Sie auch die Bedienungsanleitung und die Sicherheitshinweise mit.
- Die Nichtbeachtung dieser Bedienungsanleitung und Sicherheitshinweise kann zu schweren Verletzungen oder Schäden am sonoroSTREAM führen.
- Für Schäden, aufgrund der Nichtbeachtung dieser Bedienungsanleitung und der Sicherheitshinweise entstehen, übernehmen wir keine Haftung.

Die Abbildungen in dieser Bedienungsanleitung dienen der Veranschaulichung von Handlungen, die zu Bedienung des sonoroSTREAM notwendig sind.

Wir wünschen Ihnen viel Freude mit Ihrem sonoroSTREAM!

1.1 Kontaktdaten

Adresse	sonoro audio GmbH, Nordkanalallee 94, D-41464 Neuss, Deutschland
Telefon	+49 2131 8834-141
Fax	+49 2131 7517-599
E-Mail	support@sonoro.de
Internet	www.sonoro.de

1.2 Bestimmungsgemäße Verwendung

sonoroSTREAM darf nur für den Privatgebrauch eingesetzt werden. Es ist für eine gewerbliche Nutzung nicht geeignet. sonoroSTREAM ist ausschließlich für die folgenden Aufgaben bestimmt:

- Wiedergabe von FM/DAB+/Internet-Radiosendern und Streaming-Diensten.
- Audio-Wiedergabe von externen Geräten, die über AUX In oder USB-Anschluss verbunden sind.
- Audio-Wiedergabe von Bluetooth-fähigen Geräten (z. B. Mobiltelefonen).
- Laden von externen Geräten, die über den USB-Eingang angeschlossen sind.

Andere Verwendungen gelten als nicht bestimmungsgemäß und sind untersagt. Wir übernehmen keinerlei Haftung für Schäden, die sich aus unsachgemäßen Gebrauch ergeben.

2. Kennenlernen Ihres sonoroSTREAM

2.1 Lieferumfang

Zum sonoroSTREAM selbst gehören folgende Zubehörteile ebenfalls zum Lieferumfang:

- Fernbedienung
- Eine Knopfzelle (CR2025, 3 V)
- VDE Netzteil
- Kurzanleitung
- Bedienungsanleitung
- Sicherheitshinweise

2.2 Bedienelemente und Anschlüsse Vorderansicht

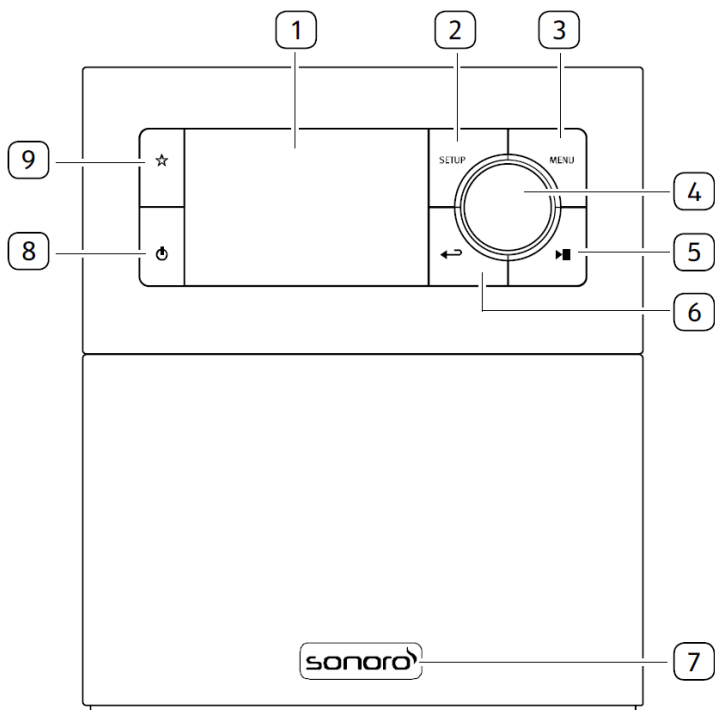

- | | |
|---|---|
| 1. Anzeige | 6. Taste zurück (←) |
| 2. Einstelltaste (SETUP) | 7. Infrarotsensor und Umgebungslichtsensor (unter dem Logo) |
| 3. Menütaste (MENU) | 8. Standby-Taste (⏻) |
| 4. Einstellknopf: Laustärkeknopf, Sendersuche, OK -Taste | 9. Speichertaste (☆) |
| 5. Taste Abspielen/Pause (▶) | |

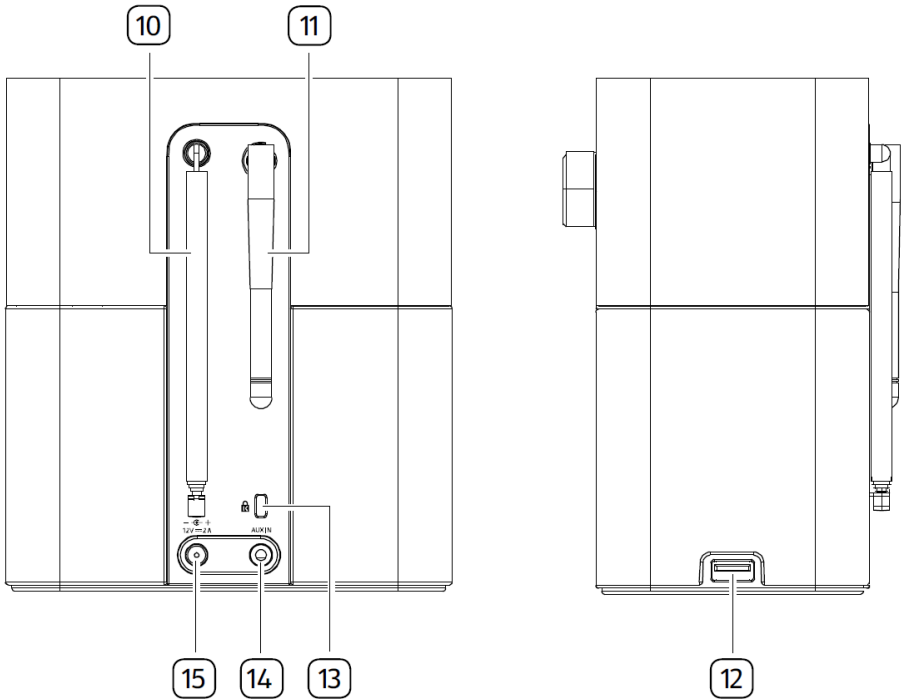

- 10. FM/DAB Antenne
- 11. Wi-Fi-Antenne
- 12. USB-Anschluss
- 13. Key Lock (Diebstahlschutz)
- 14. AUX Eingang (3,5 mm)
- 15. Gleichstrom-Eingangsbuchse (DC- -Anschluß)

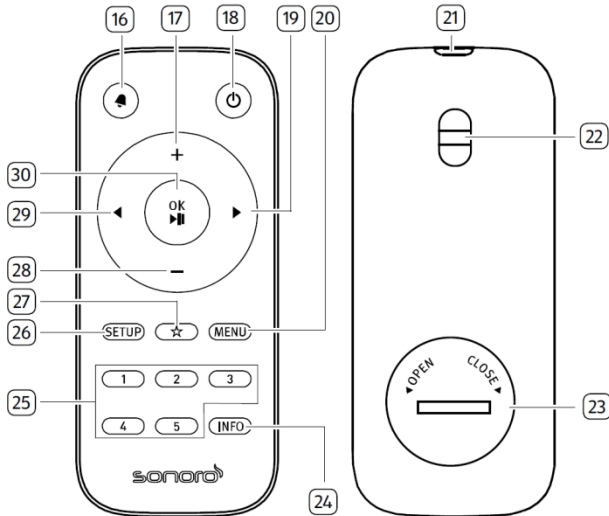

Fernbedienung



- 16. Taste Alarm (📢)
- 17. Taste Lautstärke lauter (+) *
- 18. Standby-Taste (🔌)
- 19. Taste rechts (▶)*
- 20. Menütaste (MENU)
- 21. Infrarotsender
- 22. Öse für Trageband
- 23. Batteriefach
- 24. Informationstaste (INFO)
- 25. Sender-Voreinstellungen (1-5)
- 26. Einstelltaste (SETUP)
- 27. Speichertaste (☆)
- 28. Taste Lautstärke leiser (-)*
- 29. Taste links (◀)*
- 30. Taste Abspielen/Pause (▶||),
OK-Taste

*Navigationstasten (◀, ▶, +, -)

2.3 Technische Daten

Spezifikation	Angaben
Abmessungen (BxT×H)	ca. 149 x 102 x 171 mm
Gewicht	ca. 1.1 kg
Umgebungstemperatur	0°C ~ +40°C
Anzeige	2,4" TFT Farbdisplay
Frequenzbereich, FM	87,50 MHz-108,00 MHz
DAB/DAB+	Band III, 174,928 MHz-239,200 MHz
Internet Radio	Über 25.000 Sender weltweit
Favoriten	Je 30 für FM DAB/DAB + Internet Radio 10 für Spotify Je 8 für Deezer Amazon Music
My music Unterstützung	AAC, AAC+, MP3, WAV, WMA, FLAC
Medienformate formats	Max. 16 Bits, 2 Kanäle, Abtastrate 48 KHz
USB Nachladen	Ausgang: DC 5V  2,1A
USB Abspielen	Kompatibilitätssystem: FAT 16, FAT 32 (nicht kompatibel mit NTFS oder anderen Systemen)
AUX-IN	Port: 3,5mm Buchse, Empfindlichkeit: 300 mV
Streaming	Bluetooth Spotify Deezer Amazon Music DLNA UPnP
Unterstütztes Netzwerk	IEEE 802.11 b/g/n, 2.4 2,412GHz-2,472GHz
Max. Ausgangsleistung	< 20dBm
Verschlüsselung	WEP, WPA, WPA2 (PSK), WPS
Bluetooth	Version 4.0, Profile : AVRCP v1.4, A2DP 1.2 2.402GHz-2.480GHz
Max. Sendeleistung	< 4dBm
Batterie	CR2025 (Fernbedienung)
AC-Adapter, Leistung	Ten Pao Power Industrial Co., Ltd. Modell: S024AMV1200200 Aufnahme: 100-240 V ~ 50/60 Hz 600 mA Leistung: 12,0 V  2000mA
Standby-Leistung	< 1.0W
Netzwerk-Standby Leistung	< 2.0W

2.4 Prüfzeichen und Zertifikate



Die Wortmarke Bluetooth® und die Logos sind Eigentum der Bluetooth SIG, Inc. und werden von der sonoro audio GmbH in Lizenz verwendet. Andere Warenzeichen und Markennamen sind die ihrer entsprechenden Eigentümer.



UPnP™ ist ein Markenzeichen des UPnP Forums.



Die Spotify-Software benötigt Lizenzen dritter Parteien, die Sie hier finden:

<http://www.spotify.com/connect/third-party-licenses>



Deezer und das Deezer Logo sind internationale Markenzeichen von Deezer S.A., registriert in Frankreich und anderen Ländern.



Amazon, Amazon Music Unlimited und alle damit verbundenen Logos sind Marken von Amazon.com, Inc. oder ihrer verbundenen Unternehmen.

3. Erste Schritte

3.1 Auspacken des sonoroSTREAM

1. Nehmen Sie sonoroSTREAM aus der Verpackung und kontrollieren Sie, ob sonoroSTREAM oder Einzelteile Beschädigungen aufweisen. Falls dies der Fall ist, benutzen Sie sonoroSTREAM nicht. Sollten Sie Beschädigungen feststellen, wenden Sie sich sofort an Ihren Händler oder an den Kundendienst der sonoro audio GmbH.
2. Überprüfen Sie den Inhalt auf Vollständigkeit (Siehe Kapitel „Lieferumfang“).
3. Stellen Sie sonoroSTREAM an einem geeigneten Ort auf. Wenn Sie Ihr sonoroSTREAM auf eine Naturholzfläche stellen wollen, stellen Sie bitte sicher, dass diese dafür geeignet ist. Auf geölten und gewachsten Flächen können eventuell Flecken entstehen.
4. Entfernen Sie die Schutzfolie vom Display.

3.2 Anschließen der Stromversorgung

1. Stecken Sie den Anschlussstecker des Netzteils in die Gleichstromeingangsbuchse an der Rückseite des sonoroSTREAM.
2. Stecken Sie den Netzstecker in eine Steckdose. sonoroSTREAM ist nun eingeschaltet.



Entfernen Sie die Schutzabdeckung, bevor Sie den Stecker einstecken.

3.3 Batterie in die Fernbedienung einlegen

1. Öffnen Sie den Batteriefachdeckel auf der Rückseite der Fernbedienung, indem Sie den Deckel mit einer kleinen Münze gegen den Uhrzeigersinn drehen.
2. Legen Sie die mitgelieferten Batterien (CR2025, 3 V) mit der Beschriftung (+) nach oben ein.
3. Schließen Sie das Batteriefach, indem Sie den Deckel mit einer kleinen Münze im Uhrzeigersinn drehen.





Bei Verwendung der Fernbedienung dürfen der Infrarotsensor am sonoroSTREAM und der Infrarotsender an der Fernbedienung nicht verdeckt sein.

3.4 Verwendung der Antennen

1. Ziehen Sie die Stabantenne auseinander und richten Sie die FM/DAB Antenne so aus, dass Sie optimalen Empfang haben.
2. Ziehen Sie die Wi-Fi-Antenne nach oben.

3.5 Ersteinrichtung

Wenn Sie sonoroSTREAM erstmalig einschalten: Wählen Sie bitte zunächst die Display-Sprache. Danach erscheint „Einrichtung“ auf dem Display. Folgen Sie den unten angegebenen Anweisungen, um einige Grundeinstellungen vorzunehmen.

1. Wenn „Einrichtung“ angezeigt wird, drücken Sie auf der Fernbedienung **+** oder **-** (oder drehen Sie den Bedienknopf), um „JA“ auszuwählen und drücken Sie dann **OK**, um die Einrichtung zu beginnen.

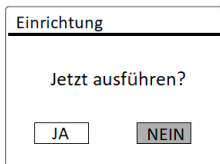

2. Danach werden Sie zu folgender Auswahl aufgefordert:
 - Zeitformat (12 oder 24 Stunden),
 - Quelle für automatische Updates von Uhrzeit und Datum (Update vom Radio, Internet oder kein Update).

Folgen Sie je nach Ihrer Auswahl den Hinweisen auf dem Display, um danach Datum und Uhrzeit, Zeitzone, Sommerzeit oder Drahtlosnetzwerk einzurichten. Drehen Sie den Bedienknopf am sonoroSTREAM oder drücken Sie die Navigationstasten (**+/-**) an der Fernbedienung, um die Auswahl zu treffen und drücken Sie dann zur Bestätigung auf **OK** (siehe Kapitel „Menüoptionen“). Wenn Sie „Update vom Internet“ wählen, muss zuerst die Wi-Fi-Verbindung eingerichtet werden. Drehen Sie bei der Eingabe des Kennworts zu Ihrem Drahtlosnetzwerk den Bedienknopf am sonoroSTREAM oder drücken Sie die Navigationstasten an der Fernbedienung (**+/-**), um ein Zeichen / einen Buchstaben auszuwählen und drücken Sie dann zur Bestätigung auf **OK**. Zum Löschen der letzten Eingabe wählen Sie [BKSP]. Zum Abbruch der Kennworteingabe wählen Sie [CANCEL]. Drücken Sie zur Bestätigung des

eingeegebenen Kennworts auf [OK].

Screenshot of a 'Schlüssel' (Key) input dialog box. The title bar reads 'Schlüssel'. Below the title bar is a text input field. To the right of the input field are three buttons: 'BKSP', 'OK', and 'CANCEL'. Below the input field is a keyboard layout with letters and symbols arranged in rows: 0 1 2 3 4 5 6, 7 8 9 . _ - @, . a b c d e, f g h i j k l, m n o p q r s.

3. Wenn die Meldung „Einrichtung abgeschlossen“ erscheint, drücken Sie auf **OK** um die Einstellung zu verlassen.

Screenshot of an 'Einrichtung' (Setup) dialog box. The title bar reads 'Einrichtung'. On the left is a checkmark icon. To the right of the checkmark is the text 'Einrichtung abgeschlossen'. Below this text is the button 'Mit OK beenden'.



Um den Assistenten nochmals zu verwenden wählen Sie [Systemeinstellungen] und dann [Einrichtungsassistent] (Siehe Kapitel „Systemeinstellungen“).

4. Allgemeine Funktionen

Einschalten	Drücken Sie ⏻ . sonoroSTREAM beginnt aus dem letzten gewählten Abspielmodus.
Ausschalten (Bereitschaftsmodus)	Drücken Sie ⏻ . Uhrzeit und Datum (wenn eingestellt) werden angezeigt. Um Energie zu sparen, schaltet sich sonoroSTREAM nach 15 Minuten Ruhezustand in den Bereitschaftsmodus.
Abspielen	Drücken Sie einmal MENU , danach ◀ oder ▶ (oder drehen Sie den Bedienknopf) um einen Abspielmodus zu wählen und drücken Sie dann zur Bestätigung auf OK . Reihenfolge: FM-Radio > DAB-Radio > Internet-Radio > Bluetooth > Aux In > Spotify > Deezer > Amazon Music > My Music
Lautstärkeregelung	Drücken Sie auf der Fernbedienung + oder - oder drehen Sie den Lautstärkereglern am sonoroSTREAM.

5. Menü-Übersicht

Für das sonoroSTREAM stehen drei Menüs zur Verfügung.

- Einstellungsmenü (Einstellungsmenü (für bestimmte Einstellungen in einem Abspielmodus, z.B. [Favoriten aufrufen] im FM-Modus)
- Systemeinstellungen (für allgemeine Einstellungen, z.B. Uhrzeit/ Datum, Sprache, usw.)
- Hauptmenü (Zugang zu Abspielmenüs, Sleptimer und Weckalarmen)

Zugang zu den Menüs	Drücken Sie SETUP . Der Menüinhalt kann sich in unterschiedlichen Abspielarten unterscheiden.
Auswahl einer Option in den Menüs	Drehen Sie den Bedienknopf am sonoroSTREAM oder drücken Sie + oder - auf der Fernbedienung.
Bestätigung einer Auswahl in den Menüs	Drücken Sie OK . (Drücken Sie am sonoroSTREAM den Bedienknopf)
Im Menü einen Schritt zurückgehen	Drücken Sie ↶ .

6. Anzeige-Symbole

In der unten angegebenen Tabelle finden Sie die Bedeutung der Anzeige-Symbole, wenn diese auf dem Display erscheinen.

	Wi-Fi Verbindung ist aktiv (mit Signalstärke).
	Wi-Fi Verbindung ist getrennt.
	Ein Bluetooth-Gerät ist verbunden.
	Alarm 1 ist aktiviert.
	Alarm 2 ist aktiviert.
	Der Radiosender befindet sich in der Voreinstellungsliste.
	FM RDS Informationen werden empfangen.
	Radiosignal wird empfangen (mit Signalstärke).
	Abspielmodus „Alle Titel wiederholen“ ist aktiv.
	Abspielmodus „Einen Titel wiederholen“ ist aktiv
	Abspielmodus „Zufällige Wiedergabe“ ist aktiv.
	Abspielmodus „Alle Titel in zufälliger Wiedergabe wiederholen“ ist
	Sleeptimer ist aktiv.
	Stereosender ist verfügbar.
	Tonwiedergabe ist stumm.
	Ein USB-Gerät ist angeschlossen.
	Pause beim Abspielen.

7. FM Radio

7.1 Betrieb

Auswahl des FM Radio-Modus	Drücken Sie einmal MENU und danach ◀ oder ▶ (oder drehen Sie den Bedienknopf) zur Auswahl des FM Radio-Modus und drücken Sie zur Bestätigung auf OK .
Manuelle Senderwahl	Drücken Sie ◀ oder ▶ . Oder wählen Sie im Einrichtungsmenü die Option [Manuelle Sendersuche] aus und drehen Sie dann den Navigationsknopf.
Automatische Suche des nächsten verfügbaren Senders	Drücken und halten Sie ◀ oder ▶ . Oder drücken Sie den Navigationsknopf, um die automatische Suche zu starten.
Speichern eines Radiosenders in der Favoritenliste	Es lassen sich maximal 30 Radiosender speichern. 1. Drücken und halten Sie die Taste ☆, bis die Favoritenliste angezeigt wird. 2. Drücken Sie + oder - (oder drehen Sie den Bedienknopf) zur Auswahl eines Favoritenspeicherplatzes und drücken Sie dann zur Bestätigung auf OK .
Direktes Speichern eines Radiosenders in der Favoritenliste	Auf der Fernbedienung: Drücken und halten Sie eine der Tasten 1-5 .
Auswahl eines Radiosenders aus der Favoritenliste	Sie haben 2 Möglichkeiten einen Favoriten auszuwählen: 1. Drücken Sie die ☆-Taste. Drücken Sie + oder - (oder drehen Sie den Bedienknopf) zur Auswahl eines Radiosenders in der Voreinstellungsliste und drücken Sie dann zur Bestätigung auf OK . 2. Drücken Sie eine der Tasten 1-5 auf der Fernbedienung, um einen der Favoriten (1-5) auszuwählen.

Informationen des Radiosenders durchsuchen (falls verfügbar)	Drücken Sie wiederholt auf INFO .
Ton stumm schalten oder wiederherstellen	Drücken Sie ▶ .

7.2 Einrichtungsmenü

Drücken Sie im FM-Radiobetrieb auf **SETUP**, um zum Einrichtungsmenü zu gelangen. Folgende Optionen stehen zur Verfügung:

- [Manuelle Sendersuche]
Aktivieren der manuellen Abstimmung der Frequenz.
- [Suchlauf Einstellung]
Hierbei werden nur Sender mit hoher Signalstärke gesucht, wenn die automatische Einstellung aktiv ist.
- [Empfang Einstellung]
Radio hören in Stereo oder Mono-Qualität.
- [Systemeinstellungen]
Siehe Kapitel „Systemeinstellungen“.
- [Hauptmenü]
Zur Auswahl anderer Abspielfunktionen, Sleptimer oder Weckalarmen.



Hinweis: Ausgewählte Optionen werden mit einem Sternchen gekennzeichnet.

8. DAB-Radio

8.1 Betrieb

Auswahl von DAB Radio-Modus	Drücken Sie einmal MENU und dann ◀ oder ▶ (oder drehen Sie den Bedienknopf) zur Auswahl von DAB Radio und drücken Sie zur Bestätigung auf OK .
DAB-Sender suchen	Wenn Sie zum ersten Mal DAB wählen oder wenn die Senderliste leer ist, führt sonoroSTREAM automatisch einen vollständigen Suchlauf durch und speichert alle verfügbaren Sender in der Senderliste.
Einstellen eines Senders	Drücken Sie ◀ oder ▶.
Speichern eines Radiosenders in der Favoritenliste	<p>Es lassen sich maximal 30 Radiosender speichern.</p> <ol style="list-style-type: none"> 1. Drücken und halten Sie die Taste ☆, bis die Favoritenliste angezeigt wird. 2. Drücken Sie + oder – (oder drehen Sie den Bedienknopf) zur Auswahl eines Favoritenspeicherplatzes und drücken Sie dann zur Bestätigung auf OK.
Direktes Speichern eines Radiosenders in der Favoritenliste	Auf der Fernbedienung: Drücken und halten Sie eine der Tasten 1-5 .
Auswahl eines Radiosenders aus der Favoritenliste	<p>Sie haben 2 Möglichkeiten einen Favoriten auszuwählen:</p> <ol style="list-style-type: none"> 1. Drücken Sie die ☆-Taste. Drücken Sie + oder – (oder drehen Sie den Bedienknopf) zur Auswahl eines Radiosenders in der Voreinstellungsliste und drücken Sie dann zur Bestätigung auf OK. 2. Drücken Sie eine der Tasten 1-5 auf der Fernbedienung, um einen der Favoriten (1-5) auszuwählen.

Informationen* des Radiosenders durchsuchen (falls verfügbar)	Drücken Sie wiederholt auf INFO .
Ton stumm schalten oder wiederherstellen	Drücken Sie ▶ .

*DAB-Informationen (falls verfügbar) enthalten: Sendername, Dynamic Label Segment (DLS), Signalstärke, Programmtyp (PTY), Ensemble-Name, Frequenz, Signalfehlerrate, Bitrate und Audiostatus, Codec und Uhrzeit und Datum.

8.2 Einrichtungsmenü

Drücken Sie im DAB-Modus auf **SETUP**, um zum Einrichtungsmenü zu gelangen. Folgende Optionen stehen zur Verfügung:

- [Senderliste]
Zeigt alle verfügbaren Sender an.
- [Vollständiger Suchlauf]
Suchen und Speichern aller verfügbaren Sender.
- [Manuelle einstellen]
Zur manuellen Frequenzeinstellung. Die Liste verfügbarer digitaler Radiosender wird dargestellt.
- [Ungültige entfernen]
Zum Löschen aller inaktiven Sender aus der Senderliste.
- [DRC]
Manche DAB-Sender bieten die Dynamic Range Compression (DRC) an. Mit der DCR-Einstellung wird der Lautstärkeunterschied zwischen leisen und lauten Passagen reduziert. Sie können zwischen DCR Hoch, DCR Niedrig und DCR Aus wählen. Bei lauter Umgebung wird DCR Hoch empfohlen.

- [Senderreihenfolge]
Zur Festlegung, wie die Sender bei der Sendersuche dargestellt werden. Folgende Optionen stehen zur Verfügung:
 - [Alphanumerisch]: Die Sender werden in alphabetischer Reihenfolge aufgeführt,
 - [Ensemble]: Es werden Sendergruppen aufgeführt, die zusammen im gleichen Ensemble gesendet werden und
 - [Gültig]: Es werden erst die aktiven Sender und danach die inaktiven Sender dargestellt.
- [Systemeinstellungen]
Siehe Kapitel „Systemeinstellungen“.
- [Hauptmenü]
Um andere Abspielfunktionen, Sleptimer oder Weckalarne zu wählen.



Hinweis: Ausgewählte Optionen werden mit einem Sternchen gekennzeichnet.

9. Internet Radio

9.1 Betrieb

Zur Nutzung des Internetradios muss zuerst eine Internetverbindung über Wi-Fi oder Ethernet eingerichtet werden (siehe Kapitel „Erste Schritte“ und „Netzwerk“).

Auswahl von Internet Radio	<p>Dücken Sie einmal MENU, danach ◀ oder ▶ (oder drehen Sie den Einstellknopf) zur Auswahl von Internet-Radio und drücken Sie zur Bestätigung auf OK.</p> <p>sonoroSTREAM verbindet sich mit dem zuletzt verwendeten Netzwerk und dann mit dem zuletzt gehörten Sender.</p>
Einstellen eines Radiosenders oder Podcast	Siehe Kapitel „Senderliste“.
Speichern eines Radiosenders in der Favoritenliste	<p>Es lassen sich maximal 30 Radiosender speichern.</p> <ol style="list-style-type: none">1. Drücken und halten Sie die Taste ☆, bis die Favoritenliste angezeigt wird.2. Drücken Sie + oder – (oder drehen Sie den Bedienknopf) zur Auswahl eines Favoritenspeicherplatzes und drücken Sie dann zur Bestätigung auf OK
Direktes Speichern eines Radiosenders in der Favoritenliste	Auf der Fernbedienung: Drücken und halten Sie eine der Tasten 1-5 .
Auswahl eines Radiosenders aus der Favoritenliste	<p>Sie haben 2 Möglichkeiten einen Favoriten auszuwählen:</p> <ol style="list-style-type: none">1. Drücken Sie die ☆-Taste. Drücken Sie + oder – (oder drehen Sie den Bedienknopf) zur Auswahl eines Radiosenders in der Voreinstellungsliste und drücken Sie dann zur Bestätigung auf OK.2. Drücken Sie eine der Tasten 1-5 auf der Fernbedienung, um einen der Favoriten (1-5) auszuwählen.

Informationen* des Radiosenders durchsuchen (falls verfügbar)	Drücken Sie wiederholt auf INFO .
Ton stumm schalten oder wiederherstellen	Drücken Sie ▶ .

* Die Senderinformationen (falls verfügbar) enthalten: Künstler und Titelbezeichnung, Senderbeschreibung, Sender-Genre und Ort, Signalqualität, Codec und Abtastrate, Abspiel-Puffer und Datum.

9.2 Einrichtungsmenü

Drücken Sie **SETUP** im Modus Internet Radio, um zum Einrichtungsmenü zu gelangen. Folgende Optionen stehen zur Verfügung:

- [Zuletzt gehört]
Einstellen der zuletzt gehörten Sender.
- [Senderliste]
Einstellen verfügbarer Internet-Radiosender (siehe Kapitel „Senderliste“).
- [Systemeinstellungen]
Siehe Kapitel „Systemeinstellungen“.
- [Hauptmenü]
Zur Auswahl von anderen Abspielarten, Sleptimer oder Weckalarme.



Hinweis: Ausgewählte Optionen werden mit einem Sternchen gekennzeichnet.

9.3 Senderliste

In der [Senderliste] stehen die folgenden Menüs und Untermenüs zur Verfügung:

- [Örtlich (Name Ihres Ortes)]
Suchen und Einstellen von Sendern in Ihrer Nähe. Die Sender sind in mehreren Kategorien gruppiert.
- [Sender]
 - [Länder]: Suchen und Einstellen von Sendern nach Ort.
 - [Genre]: Suchen und Einstellen von Sendern nach Genre.
 - [Sender suchen]: Suche nach verfügbaren Radiosendern durch Eingabe von Stichworten.
 - [Populäre Sender]: Suchen und Einstellen der beliebtesten Internet-Radiosender.
 - [Neue Sender]: Suchen und Einstellen der beliebtesten Internet-Radiosender.
- [Podcasts]
 - [Länder]: Suchen und Einstellen von Podcasts nach Ort.
 - [Formate]: Suchen und Einstellen von Podcasts nach Genre.
 - [Suchen podcasts]: Suche nach verfügbaren Podcasts durch Eingabe von Stichworten.
- [Hilfe]
 - Hilfe zu häufig gestellten Fragen, wenn das Internet-Radio nicht richtig funktioniert.

10. Bluetooth

sonoroSTREAM kann sich innerhalb eines Bereichs von ca. 10 Metern mit Bluetooth-fähigen Abspielgeräten (z.B. Mobiltelefon) verbinden.

10.1 Verbinden

1. Drücken Sie einmal auf **SETUP**, danach ◀ oder ▶ (oder drehen Sie den Einstellknopf) zur Auswahl von Bluetooth und drücken Sie dann zur Bestätigung auf **OK**.

Das kleine Bluetooth-Symbol  blinkt und zeigt an, dass sonoroSTREAM bereit zum Verbinden ist.

2. Schalten Sie an Ihrem Bluetooth-fähigen Abspielgerät die Bluetooth-Funktion ein und suchen Sie nach verfügbaren Bluetooth-Geräten.
3. Wählen Sie „sonoroSTREAM“ aus der Liste verfügbarer Bluetooth-Geräte, um die Verbindung einzurichten.

Das Bluetooth-Symbol  hört auf zu blinken, wenn die Verbindung zustande gekommen ist.

10.2 Betrieb

Auswahl des Bluetooth-Modus	Drücken Sie einmal MENU , danach ◀ oder ▶ (oder drehen Sie den Einstellknopf) zur Auswahl von Bluetooth und drücken Sie dann zur Bestätigung auf OK .
Musik abspielen	Wählen Sie eine Audiodatei von Ihrem Bluetooth-fähigen Abspielgerät und starten Sie die Wiedergabe.
Pause oder erneutes Abspielen	Drücken Sie ▶ .
Wechseln zum vorherigen oder nächsten Titel	Drücken Sie ◀ oder ▶.
Schnelle Vorwärts- und Rückwärtssuche innerhalb eines Titels	Halten Sie beim Abspielen ◀ oder ▶ gedrückt.

Trennen der Bluetooth-Verbindung	<ul style="list-style-type: none">• Schalten Sie auf einen anderen Abspielmodus, oder• Wählen Sie [BT trennen] aus dem Einstellungsmenü (siehe unten), oder• Drücken und halten Sie ☆ .
----------------------------------	---

10.3 Einrichtungsmenü

Drücken Sie **SETUP** im Bluetooth-Audiomodus, um zum Einrichtungsmenü zu gelangen. Folgende Optionen stehen zur Verfügung:

- [Bluetooth trennen]
Zum Trennen der Bluetooth-Verbindung.
- [Systemeinstellungen]
Siehe Kapitel „Systemeinstellungen“.
- [Hauptmenü]
Zur Auswahl von anderen Abspielarten, Sleeptimer oder Weckalarmen.

▣ Hinweis: Ausgewählte Optionen werden mit einem Sternchen gekennzeichnet.

▣

11. AUX In

11.1 Betrieb

Ihr exardenbspiegelgerät (z.B. mp3-Player) muss mit einem Audiokabel (mit 3,5 mm Stecker, nicht mitgeliefert) an der AUX-Eingangsbuchse des sonoroSTREAM angeschlossen werden

Auswahl des AUX In Modus	Drücken Sie einmal MENU , danach ◀ oder ▶ (oder drehen Sie den Einstellknopf) zur Auswahl von AUX In und drücken Sie dann zur Bestätigung auf OK .
Starten und Steuern der Wiedergabe	Alle Abspieltätigkeiten werden am externen Abspielgerät durchgeführt.
Ton stumm schalten oder wiederherstellen	Drücken Sie ▶ .

11.2 Einrichtungsmenü

Drücken Sie im Modus AUX In auf **SETUP**, um zum Einrichtungsmenü zu gelangen. Folgende Optionen stehen zur Verfügung:

- [Systemeinstellungen]
Siehe Kapitel „Systemeinstellungen“.
- [Hauptmenü]
Zur Auswahl von anderen Abspielarten, Sleptimer oder Weckalarmen.



Hinweis: Ausgewählte Optionen werden mit einem Sternchen gekennzeichnet.

12. Streaming Dienste

Ihr sonoroSTREAM kann Content der folgenden Streaming Dienste wiedergeben:



Die Symbole dieser Dienste finden Sie auch im Display Ihres sonoroSTREAM wieder.



Bitte beachten Sie: Die Benutzung von Streaming Diensten erfordert den Abschluss entsprechender Verträge; diese können Kosten verursachen. Insbesondere kostenlose Angebote enthalten häufig Werbung. Änderungen unterliegen der Verantwortung der Streaming-Dienste. Bitte informieren Sie sich auf den Homepages der Anbieter.

Wir empfehlen, zunächst die UNDOK™ App auf dem Gerät zu installieren, mit dem Sie Ihr sonoroSTREAM steuern wollen (dies kann z.B. ein Smartphone oder Tablet sein).



Achtung: Dieses Gerät (z.B. Smartphone) muss sich im gleichen Netzwerk, wie Ihr sonoroSTREAM befinden!
Hinweise zur UNDOK™ App finden Sie in Kapitel 17.



Vereinzelt können die Dienste auch direkt über die Apps der Anbieter oder am sonoroSTREAM selber bedient werden. Bitte informieren Sie sich beim Anbieter.

12.1 Betrieb

Die im Folgenden beschriebenen Abläufe erfolgen analog für alle zur Verfügung stehenden Streaming Dienste.

Auswahl eines streaming Dienstes	<p>Drücken Sie einmal auf MENU und dann ◀ oder ▶ (oder drehen Sie den Einstellknopf) um den gewünschten Streaming Dienst auszuwählen; bestätigen Sie mit OK.</p> <p>Die Symbole der oben aufgeführten Dienste erscheinen dabei entsprechend im Display Ihres sonoroSTREAM.</p>
Ein Streaming Konto anmelden (Deezer, Amazon Music)	Zur Benutzung eines Streaming Dienstes auf Ihrem sonoroSTREAM melden Sie sich am sonoroSTREAM oder über die auf Ihrem Mobilgerät installierte UNDOK™ App mit Ihrem Konto an. Folgen Sie den Anweisungen auf dem Bildschirm.
So nutzen Sie Spotify Connect	Verwende dein Smartphone, Tablet oder deinen Computer als Fernbedienung für Spotify. Auf spotify.com/connect erfährst du mehr.
Pause oder erneute Wiedergabe	Drücken Sie ▶ .
Zum vorherigen oder nächsten Titel wechseln	Drücken Sie ◀ oder ▶.
Speichern eines Titels (einer Playlist*) in der der Favoritenliste	<p>Sie können maximal 8 Titel speichern, mit Spotify können bis zu 10 Titel oder auch Playlisten gespeichert werden.</p> <ol style="list-style-type: none">1. Drücken und halten Sie die Taste ☆, bis die Favoritenliste angezeigt wird.2. Drücken Sie + oder - (oder drehen Sie den Bedienknopf) zur Auswahl eines Favoritenspeicherplatzes und drücken Sie dann zur Bestätigung auf OK.

Direktes Speichern eines Titels (einer Playlist*) in der der Favoritenliste	Auf der Fernbedienung: Drücken und halten Sie eine der Tasten 1-5 .
Auswahl eines Titels (einer Playlist*) in der der Favoritenliste	Sie haben 2 Möglichkeiten einen Favoriten auszuwählen: <ol style="list-style-type: none"> 1. Drücken Sie auf ☆, drücken Sie dann + oder - (oder drehen Sie den Bedienknopf) zur Auswahl eines Titels / einer Playlist in der Favoritenliste und drücken Sie dann auf OK. 2. Drücken Sie eine der Tasten 1-5 auf der Fernbedienung, um einen der Favoriten auszuwählen.
Informationen zum Titel durchsuchen (falls verfügbar)	Drücken Sie wiederholt auf INFO .

* Gilt nur für Spotify

12.2 Einrichtungsmenü

Wählen Sie einen verfügbaren Streaming-Dienst und drücken Sie **SETUP**, um zum Einrichtungsmenü zu gelangen. Folgende Optionen stehen zur Verfügung:

- [Systemeinstellungen]
Siehe Kapitel „Systemeinstellungen“.
- [Hauptmenü]
Zur Auswahl anderer Abspielfunktionen, Sleptimer oder Weckalarmen.



Hinweis: Ausgewählte Optionen werden mit einem Sternchen gekennzeichnet.

13. My Music

HINWEIS!

Gefahr der Beschädigung!

Unsachgemäße Handhabung des sonoroSTREAM kann zu Beschädigungen führen.





Verbinden Sie sonoroSTREAM nicht direkt mit dem USB-Anschluss eines Computers oder eines anderen externen Speichermediums wie etwa einer externen Festplatte.



In My Music können Sie Titel (Audiodateien) abspielen, die sich auf einem USB-Speicherstick oder einem Medienserver (UPnP) befinden und sich im gleichen Wi-Fi-Netzwerk wie sonoroSTREAM befinden.

13.1 Betrieb

Auswahl von „My Music“	Drücken Sie einmal MENU , danach ◀ oder ▶ (oder drehen Sie den Einstellknopf) zur Auswahl von „Meine Musik“ und drücken Sie dann zur Bestätigung auf OK .
Abspielen von Titeln, die auf einem USB-Stick gespeichert sind	Stecken Sie den USB-Stick in den USB-Anschluß des sonoroSTREAM. Drücken Sie dann SETUP und wählen Sie [USB Abspielen] aus dem Einrichtungs-menü.
Pause oder erneute Wiedergabe	Drücken Sie ▶ .
Zum nächsten oder vorherigen Titel wechseln	Drücken Sie ◀ oder ▶.
Schnelle Vorwärts- oder Rückwärtssuche innerhalb eines Titels (Audiodatei)	Drücken und halten Sie beim Abspielen ◀ oder ▶.
Hinzufügen eines Titels in „Meine Playlist“	Drücken und halten Sie ▶ oder den Einstellknopf, wenn die Datei im Auswahlmenü markiert ist.

Auswahl der Titelwiedergabe	<p>Drücken Sie wiederholt auf .</p> <ul style="list-style-type: none"> •  = Alle Titel wiederholen •  = Einen Titel wiederholen •  = Zufallsmodus •  = Alle Titel zufällig wiederholen
Informationen zum Titel (Audiodatei) durchsuchen (falls verfügbar)	Drücken Sie wiederholt auf INFO .

13.2 Einrichtungsmenü

Drücken Sie im Modus „My Music“ auf **SETUP**, um zum Einrichtungsmenü zu gelangen. Folgende Optionen stehen zur Verfügung:

- [Gemeinsame Medien]
Zur Suche nach Audiodateien im Wi-Fi- oder Ethernet-Netzwerk.
Sobald ein Medienserver gefunden ist, wird ein Auswahlmenü zur Wahl von Audiodateien zum Abspielen vom sonoroSTREAM angezeigt.
- [USB Abspielen]
Zur Suche nach Audiodateien auf dem angeschlossenen USB-Speicherstick.
Sobald ein USB-Stick gefunden wurde, wird ein Auswahlmenü zur Wahl von Audiodateien zum Abspielen vom sonoroSTREAM angezeigt.
- [Meine Playlist]
Zum Suchen und Abspielen von Audiodateien, die in „Meine Playlist“ gespeichert sind.
- [Wiederholen]
Zum Ein- oder Ausschalten der Wiederholungsfunktion beim Abspielen von aktuellem Ordner/ Playlist.
- [Shuffle]
Zum Ein- oder Ausschalten des Zufallsmodus beim Abspielen von aktuellem Ordner/ Playlist.
- [Playlist leeren]
Löscht Einträge aus „Meine Playlist“.

- [Server entfernen]
Wenn diese Einstellung auf „JA“ gesetzt wird, werden inaktive Medienserver angezeigt. Sie können dann einen Medienserver auswählen und diesen „aufwecken“ (WOL-Funktion), um Audiodateien vom sonoroSTREAM abzuspielen.
- [Systemeinstellungen]
Siehe Kapitel „Systemeinstellungen“.
- [Hauptmenü]
Zur Auswahl anderer Abspielfunktionen, Sleptimer oder Weckalarmen.



Hinweis: Ausgewählte Optionen werden mit einem Sternchen gekennzeichnet.

14. Alarmer

14.1 Einstellen von Alarmen

Sie können zwei Alarmer zum Wecken einstellen.

1. Drücken und halten Sie , um auf den Alarmeinstellmodus zu wählen.

Sie können auch im Wiedergabemodus auf **SETUP** drücken, dann das Hauptmenü wählen und danach Wecker mit **OK** auswählen.

Sie können auf den Alarmeinstellmodus auch zugreifen, wenn sich das Gerät im Standby-(Aus-) Modus befindet. Drücken und halten Sie dazu  oder drücken Sie **SETUP**.

2. Wählen Sie den einzustellenden Alarm aus (Alarm 1 oder 2) und drücken Sie dann auf **OK**.

Zum Einstellen des Alarms haben Sie folgende Möglichkeiten. Drehen Sie den Einstellknopf oder drücken Sie die Einstelltasten, um die Einstellungen vorzunehmen (siehe Kapitel „Menüoptionen“).

- [Erlauben]

Zum Ein- oder Ausschalten von Alarmwiederholungen. Es stehen die folgenden Optionen zur Verfügung:

- [Aus]: Zum Abstellen des Alarms.
- [Täglich]: Der Alarm ist jeden Tag aktiviert.
- [Einmal]: Der Alarm ist nur einmal aktiviert.
- [Wochenende]: Der Alarm ist an Samstagen und Sonntagen aktiviert.
- [Werktage]: Der Alarm ist von Montag bis Freitag aktiviert.

- [Uhrzeit]

Zum Einstellen der Uhrzeit für den Alarm.

- [Modus]

Zur Auswahl der Alarmquelle. Es stehen die folgenden Optionen zur Verfügung:

- [Summer]
- [Internet Radio]
- [DAB Radio]
- [FM Radio]

- [Programm]

Zur Auswahl des zuletzt gehörten Senders oder einem voreingestellten

Sender als Alarmquelle. Dies wird nur angezeigt, wenn Internet-Radio, DAB oder FM in [Modus] gewählt ist.

- [Lautstärke]
Zum Einstellen der Lautstärke des Alarmtons.
- [Speichern]
Zum Speichern der aktuellen Einstellungen.

Wenn [Speichern] gewählt ist, werden die Alarmeinstellungen gespeichert. Wenn ein Alarm aktiviert ist, wird das entsprechende Alarmsymbol (🔔/🔔) angezeigt.

14.2 Ein- oder Ausschalten der Alarme im Standby-Modus

Wenn sich das Gerät im Standby-(Aus-) Modus befindet, drücken Sie wiederholt 🔔, um die Einstellungen für die Alarmein- und- ausschaltung durchlaufen.

🔔 drücken	Alarm 1	Alarm 2
1x	Ein	Aus
2x	Aus	Ein
3x	Ein	Ein
4x	Aus	Aus

Wenn ein Alarm aktiviert ist, wird das entsprechende Alarmsymbol (🔔/🔔) angezeigt.

14.3 Ein Alarmsignal ausschalten

- Drücken Sie auf 🔔 oder 🔔, um einen ertönenden Alarm abzuschalten.

14.4 Snooze (Schlummer-Funktion)

- Zum zeitweiligen Stummschalten (Vorgabe: 10 Min.) eines ertönenden Alarms drücken Sie die Tasten OK.
- Drücken Sie + oder – (oder drehen Sie den Einstellknopf) zum Ändern des Zeitintervalls (5, 10, 15 oder 30 Min).
- Während des Schlummerzeitraums blinkt das Alarmsymbol und die verbleibende Schlummerzeit wird angezeigt.
- Zum Abschalten der automatischen Snooze (Schlummer-Funktion) drücken Sie 🔔 oder 🔔.

15. Sleptimer (automatische Abschalt-Funktion)

Mit dem Sleptimer (Schlummerfunktion) stellen Sie die Zeitdauer ein, bevor sich sonoroSTREAM automatisch abschaltet.

1. Drücken Sie **SETUP** im Abspielmodus und wählen Sie dann [Hauptmenü] und [Schlummer].
2. Drücken Sie **+** oder **-** (oder drehen Sie den Einstellknopf) zur Auswahl der Schlummerzeit (5, 10, 15, 30, 45, 60, 90 105 oder 120 Min.).
3. Drücken Sie auf **OK**, um die Auswahl zu bestätigen.

Wenn der Sleptimer aktiv ist, werden das Schlummersymbol () und die verbleibende Zeit angezeigt. Zum Abschalten des Sleptimer wählen Sie [Schlummer aus].

16. Systemeinstellungen

16.1 Zugang zu den Systemeinstellungen

- Drücken Sie in einem Abspielmodus auf **SETUP** und wählen Sie dann [Systemeinstellungen].



Hinweis: Ausgewählte Optionen werden mit einem Sternchen gekennzeichnet.

16.2 Streaming Audio Qualität

Die drei Qualitätseinstellungen, die in den Systemeinstellungen vorgenommen werden können, beziehen sich ausschließlich auf Musik-Streaming Dienste.

- [Niedrige Qualität]: Entspricht der niedrigsten Qualität des Streaming Dienstes.
- [Normale Qualität]: Entspricht der normalen Qualität des Streaming Dienstes.
- [Hohe Qualität]: Entspricht der höchsten Qualität des Streaming Dienstes.

16.3 Equalizer

- Wählen Sie eine der Equalizer-Optionen: [Normal], [Bath], [Jazz], [Rock], [Soundtrack], [Klassik], [Pop], [Nachrichten], [Mein EQ] und [Meine EQ-Einstellung].
- [Meine EQ-Einstellung] ermöglicht Ihnen die eigene Einstellung Ihrer bevorzugten Bass- und Höhenregelung.

16.4 Netzwerk

- [Netzwerkassistent]
Zum Einrichten einer Netzwerkverbindung.
- [PBC WLAN Aufbau]
Wählen Sie diese Option, wenn Ihr drahtloser Router die Einrichtungsmethoden WPS oder PBC unterstützt.
- [Einstellungen anzeigen]
Zur Darstellung der aktuellen Netzwerkinformationen.
- [WLAN-Region]
Zur Auswahl einer WLAN-Region.

- [Manuelle Einstellungen]
Wählen Sie unter der Option [Wireless] [DHCP aktiv] aus, um die IP-Adresse automatisch zuzuweisen oder [DHCP inaktiv], um sie manuell zuzuweisen.
- [NetRemote PIN-Setup]
Zur Einrichtung einer NetRemote PIN.
- [Netzwerkprofil]
Zum Anzeigen einer im sonoroSTREAM gespeicherten Netzwerkliste.
- [Netzwerkeinstellungen löschen]
Löscht alle Netzwerkeinstellungen.
- [Netzwerkverbindung halten]
Hält die Netzwerkverbindung aufrecht. Damit können Sie sonoroSTREAM unter Verwendung einer Remote App aus dem Bereitschaftsmodus aktivieren.

16.5 Zeit/Datum

- [Zeit-/Datumseinst]
Zur Einstellung von Uhrzeit und Datum.
- [Auto Update]
Zur Auswahl einer Quelle (Radio, Internet-Netzwerk oder kein Update) zur automatischen Aktualisierung der Uhrzeit.
Wenn Sie die Uhrzeit von einer Quelle aktualisieren (Radio - FM/DAB), ist die Sommerzeit-Einstellung nicht wirksam.
Wenn Sie die Uhrzeit vom Internet-Netzwerk aktualisieren, müssen Sie Ihre Zeitzone einstellen.
- [Format einst]
Zur Einstellung des Zeitformats (12 oder 24 Stunden).
- [Zeitzone einstellen]
Zur Festlegung einer Zeitzone.
- [Sommerzeit?]
Zur Aktivierung oder Deaktivierung der Sommerzeit.

16.6 Inaktiver Standby

- Mit dieser Option können Sie die Zeitdauer festlegen, bevor sich sonoroSTREAM automatisch abschaltet. Verfügbare Optionen: Aus, 2, 4, 5 und 6 Stunden.

16.7 Sprache

- Mit dieser Option können Sie die Sprache festlegen. Verfügbare Optionen: Deutsch, Englisch, Dänisch, Spanisch, Französisch, Italienisch, Niederländisch, Norwegisch, Polnisch, Portugiesisch, Finnisch, Schwedisch und Türkisch.

16.8 Werkseinstellungen

- Mit dieser Option werden alle benutzerdefinierten Einstellungen gelöscht und durch die ursprünglichen Werkseinstellungen ersetzt.

16.9 Software update

- [Auto-Update]
Zur regelmäßigen automatischen Suche nach Aktualisierungen.
- [Jetzt prüfen]
Zur sofortigen Suche nach Aktualisierungen.
Wenn eine neue Software verfügbar ist, wird sonoroSTREAM Sie fragen, ob Sie die Aktualisierung durchführen wollen.
Vergewissern Sie sich vor einer Software-Aktualisierung, dass Ihr sonoroSTREAM über eine stabile Stromversorgung verfügt. Ein Trennen der Stromzufuhr während eines Software-Updates kann sonoroSTREAM beschädigen.

16.10 Einrichtungsassistent

- Zur Durchführung der ersten Einrichtung (siehe Kapitel "Erste Einrichtung").

16.11 Info

- Hier werden die aktuelle Software-Version, Spotify-Version, Radiokennung und Geräte name angezeigt.

16.12 Datenschutz

- Bitte besuchen Sie folgende Web-Side:
www.frontiersmart.com/privacy

16.13 Anzeigehelligkeit

- [Dimmer Level]
Zur Auswahl der Helligkeit der Anzeige. Folgende Options können gewählt werden: [Hoch], [Mittel], [Gering] oder [Auto].
Wenn [Auto] gewählt wird, wird die Helligkeit über den Sensor an der Front des sonoroSTREAM automatisch an das Umgebungslicht angepasst.

17. Verwendung der UNDOK™ App zur Steuerung des sonoroSTREAM

sonoroSTREAM ist kompatibel mit der UNDOK™ App von Frontier Silicon. Die App bietet umfassende Fernbedienungsfunktionen für FS-basierte Audiomodule mit iOS oder Android Smartphone.

Installieren und Verwenden der UNDOK™ App:

1. Laden Sie die UNDOK™ App vom „App Store“ oder von „Google Play“ herunter und installieren Sie sie auf Ihrem iOS oder Android Smartphone.



2. Verbinden Sie Ihr Smartphone mit dem gleichen Wi-Fi-Netzwerk wie sonoroSTREAM.
3. Starten Sie die UNDOK™ App auf Ihrem Smartphone. Die App sucht nach kompatiblen Audiosystemen. Sie können auch „Audiosystem einrichten“ wählen, um die Suche nach Audiosystemen zu starten.

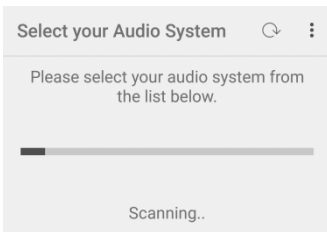

4. Wählen Sie „sonoroSTREAM“ aus der Liste verfügbarer Audiosysteme.

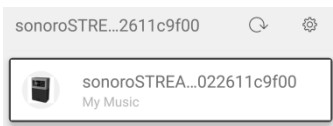

5. Steuern von sonoroSTREAM über die UNDOK™ App.

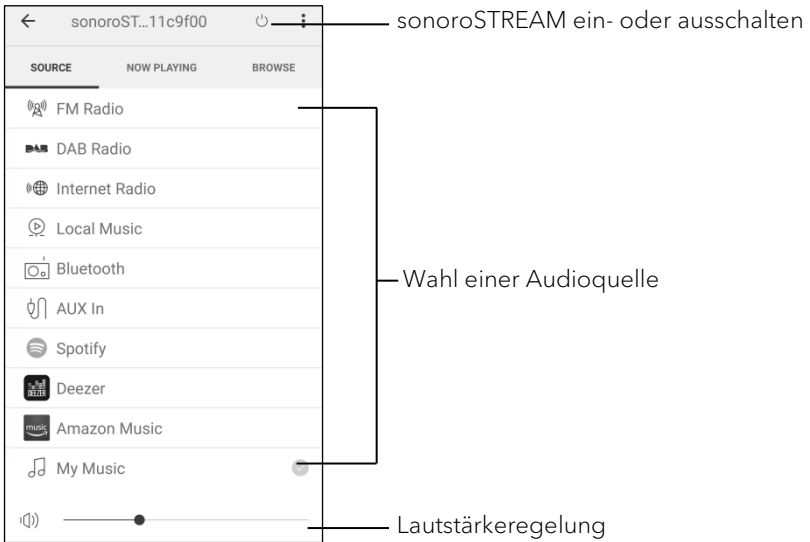

18. Fehlerbehebung

Bei allen elektrischen Geräten können Störungen auftreten. Dabei muss es sich nicht immer um einen Defekt handeln. Prüfen Sie deshalb anhand nachfolgender Tabelle, ob Sie die Störung selbst beseitigen können.

Störung	Mögliche Ursache	Behebung
Gerät schaltet nicht ein	Netzkabel ist nicht richtig angeschlossen.	Schließen Sie das Netzkabel richtig an.
sonoroSTREAM reagiert nicht	Fehler am sonoroSTREAM.	Trennen Sie den Stecker und stecken Sie ihn wieder ein. Schalten Sie sonoroSTREAM dann wieder ein.
Fernbedienung funktioniert nicht oder nur fehlerhaft	Abstand zum sonoroSTREAM ist zu groß.	Verringern Sie den Abstand zwischen Fernbedienung und sonoroSTREAM.
	Batterie ist leer.	Tauschen Sie die Batterie aus.
Kein Ton oder schlechter Ton	Ton ist aus.	Regeln Sie die Lautstärke.
	Kopfhörer ist eingesteckt.	Ziehen Sie den Kopfhörerstecker.
	sonoroSTREAM ist nicht im richtigen Abspielmodus.	Wählen Sie einen anderen Abspielmodus.
	Empfang von FM/DAB oder Internet ist schlecht.	Richten Sie die FM/DAB-Antenne aus oder prüfen Sie die Wi-Fi-Verbindung.
	Störungen durch andere Funksender oder Geräte.	Erhöhen Sie den Abstand zwischen sonoroSTREAM und anderen Geräten.
Alarm funktioniert nicht.	Alarm ist nicht aktiviert.	Aktivieren Sie den Alarm.
	Alarmlautstärke ist zu niedrig.	Alarmlautstärke erhöhen.

Störung	Mögliche Ursache	Behebung
Unzureichende Wi-Fi-Signalstärke	Der Router ist zu weit entfernt oder blockiert.	Stellen Sie sonoroSTREAM näher zum Router oder ändern Sie die Lage der
Keine Verbindung zum Wi-Fi-Netzwerk	Router ist nicht eingeschaltet oder funktioniert nicht richtig.	Schalten Sie Ihren Router ein oder prüfen Sie den Router-Zustand.
	Falsches Einrichtungsverfahren.	Prüfen Sie, ob Ihr Router WPS unterstützt und das richtige Einrichtungsverfahren verwendet (PBC oder PIN). Konfigurieren Sie nochmals die Wi-Fi-Einstellungen.
Internet-Radiosender funktioniert manchmal nicht.	Manche Sender unterstützen nur eine begrenzte Zahl an Hören.	Versuchen Sie es später nochmals.
	Der Radiosender sendet nicht.	Versuchen Sie es später nochmals.
Einige Internet-Radiosender verschwinden von der Senderliste.	Der Sender wird von der Liste entfernt, wenn er nicht mehr sendet.	Versuchen Sie es später nochmals. Wenn der Sender wieder zu senden beginnt, erscheint er wieder in der Liste.
USB-Gerät funktioniert nicht.	USB-Wiedergabe wird nicht unterstützt.	Prüfen Sie Dateien und Dateisystem am USB-Gerät.
	Es befinden sich versteckte Dateien auf dem USB Gerät.	Entfernen Sie die versteckten Dateien vom USB Gerät.
	USB-Gerät lädt nicht.	Prüfen Sie das USB-Kabel.

19. Reinigung



HINWEIS!

Sachschäden durch unsachgemäße Reinigung!

Falsche Reinigung kann zu eingeschränkter Funktionalität und Schäden am sonoroSTREAM führen.

- Verwenden Sie keinesfalls scharfe oder lösungsmittelhaltige Reinigungsmittel, da diese die Oberfläche des sonoroSTREAM angreifen.
- Verwenden Sie keine Heiß- oder Druckluft zur Trocknung des sonoroSTREAM.
- Die Ecken und Kanten des sonoroSTREAM sind druckempfindlich. Schützen Sie diese vor zu hohem Druck.

Fingerabdrücke und leichte Verschmutzungen reinigen

- Reinigen Sie sonoroSTREAM nur von außen mit einem trockenen, weichen Tuch.

Starke Verschmutzungen reinigen

- Reinigen Sie sonoroSTREAM nur von außen mit einem leicht angefeuchteten Tuch und trocknen Sie sonoroSTREAM dann mit einem weichen, trockenen Tuch.

20. Garantie

Für die Geltendmachung von Garantieansprüchen gilt – ohne dass dadurch Ihre gesetzlichen Rechte eingeschränkt werden – Folgendes:

- Garantieansprüche können nur innerhalb eines Zeitraums von max. 2 Jahren (1 Jahr in Nordamerika und Australien) gerechnet ab Kaufdatum, geltend gemacht werden.
- Innerhalb der Garantiezeit beseitigt sonoro audio GmbH nach eigener Wahl durch Reparatur oder Austausch des sonoroSTREAM unentgeltlich alle Mängel, die auf Material- oder Herstellungsfehlern beruhen.
- Bei Reklamationsanfragen wenden Sie sich bitte an unseren Kundenservice. Die Kontaktdaten finden Sie unter „Kontaktdaten“ oder unter www.sonoro.de.
- Mit Reparatur oder Austausch des sonoroSTREAM beginnt kein neuer Garantiezeitraum. Maßgeblich bleibt der Garantiezeitraum von 2 Jahren (1 Jahr in Nordamerika und Australien) ab Kaufdatum.
- Von der Garantie ausgenommen sind Batterien, Schäden durch unsachgemäßen Gebrauch, normaler Verschleiß und Verbrauch sowie Mängel, die den Wert oder die Gebrauchstauglichkeit des sonoroSTREAM nur unerheblich beeinflussen. Bei Eingriffen, die nicht von dem von uns autorisierten Servicezentrum vorgenommen wurden, erlischt die Garantie ebenfalls.

sonoroSTREAM SO-810

GB

INTERNET RADIO WITH WIFI, DAB+ & BLUETOOTH®



Operating manual

Table of contents

1.	Introduction.....	52
1.1	Contact data.....	52
1.2	Intended use.....	53
2	Getting to know your sonoroSTREAM.....	53
2.1	Scope of delivery.....	53
2.2	Controls and ports.....	54
2.3	Technical data.....	57
2.4	Marks of approval and certificates.....	58
3	Getting started.....	59
3.1	Unpacking sonoroSTREAM.....	59
3.2	Connecting the power supply.....	59
3.3	Inserting the battery in the remote control.....	59
3.4	Using the antennas.....	60
3.5	Performing initial setup.....	60
4	Basic operation.....	62
5	Using the menus.....	63
6	Display icons.....	64
7	FM Radio mode.....	65
7.1	Operation.....	65
7.2	Setup menu.....	66
8	DAB Radio mode.....	67
8.1	Operation.....	67
8.2	Setup menu.....	68
9	Internet Radio mode.....	69
9.1	Operation.....	69
9.2	Setup menu.....	70
9.3	Station list.....	70
10	Bluetooth mode.....	71
10.1	Pairing.....	71
10.2	Operation.....	71
10.3	Setup menu.....	72
11	AUX In mode.....	73
11.1	Operation.....	73
11.2	Setup menu.....	73

12	Streaming services	74
12.1	Operation	75
12.2	Setup menu	76
13	My Music mode	77
13.1	Operation	77
13.2	Setup menu	78
14	Alarms	79
14.1	Setting alarms	79
14.2	Turning the alarms on or off	80
14.3	Deactivating a sounding alarm	80
14.4	Snooze	80
15	Sleep timer	81
16	System Settings	82
16.1	Accessing the system settings	82
16.2	Streaming audio quality	82
16.3	Equalizer	82
16.4	Network	82
16.5	Time/date	83
16.6	Inactive Standby	83
16.7	Language	83
16.8	Factory Reset	84
16.9	Software update	84
16.10	Setup Wizard	84
16.11	Info	84
16.12	Privacy police	84
16.13	Backlight	84
17	Using UNDOK™ app to control sonoroSTREAM	85
18	Troubleshooting	87
19	Cleaning	89
20	Warranty	90

1. Introduction

Thank you for purchasing sonoroSTREAM. This operating manual and safety manual provide all the information required for trouble-free and safe operation of sonoroSTREAM.

- Read the operating manual and the safety manual in their entirety before using sonoroSTREAM.
- Keep the operating manual for future reference.
- If you pass sonoroSTREAM on to a third party, please provide them with the operating manual and safety manual as well.
- Failure to follow the operating manual and safety manual can result in serious injury or damage to sonoroSTREAM.
- We assume no liability for damage resulting from failure to observe the instructions in this operating manual and safety manual.

The images in this operating manual are intended to illustrate the actions necessary to operate sonoroSTREAM.

Enjoy your sonoroSTREAM!

1.1 Contact data

Address	sonoro audio GmbH, Nordkanalallee 94, 41464 Neuss, Germany
Phone	+49 2131 8834-141
Fax	+49 2131 7517-599
E-mail	support@sonoro.de
Internet	www.sonoro.de

1.2 Intended use

sonoroSTREAM is intended for personal use only. It is not intended for commercial use. sonoroSTREAM is solely intended for the following tasks:

- Playback of FM/DAB+/Internet radio and streaming services.
- Audio playback from external devices connected via AUX In or USB port.
- Audio playback from Bluetooth-enabled devices (e.g. mobile phones).
- Charging of external devices that are connected via the USB port.

Any other use is considered improper use and is prohibited. We assume no liability for damages resulting from improper use.

2 Getting to know your sonoroSTREAM

2.1 Scope of delivery

In addition to sonoroSTREAM itself, the following accessories are also included in the scope of delivery:

- Remote control
- One button cell (CR2025, 3 V)
- VDE power adapter
 - Quick start guide
- Operating manual
- Safety manual

2.2 Controls and ports

Front view

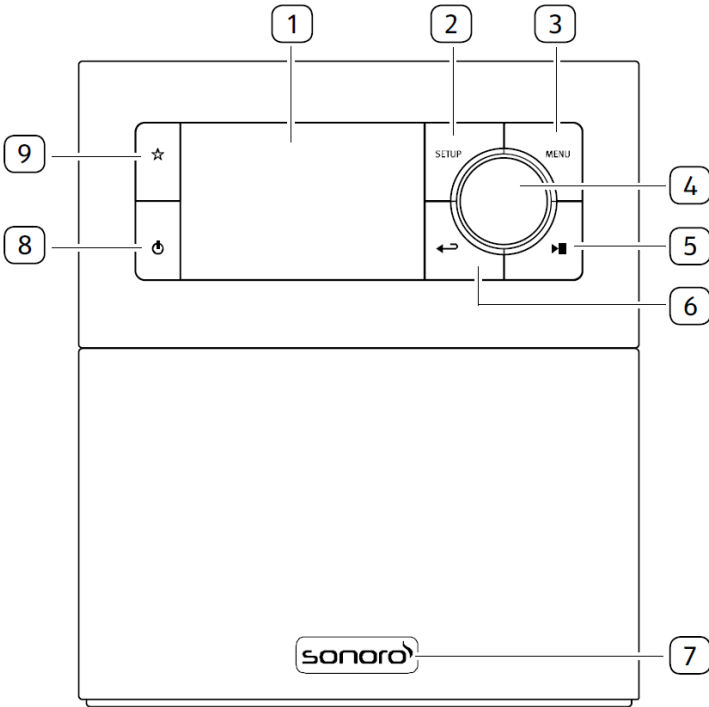

1. Display
2. Setup button (**SETUP**)
3. Menu button (**MENU**)
4. Volume knob, navigation knob, **OK** button (press the knob)
5. Play/pause button (▶||)
6. Back button (←)
7. Infra-red sensor and ambient light sensor (behind the logo)
8. Standby-button (⏻)
9. Favourite button (☆)

Rear and side views

GB

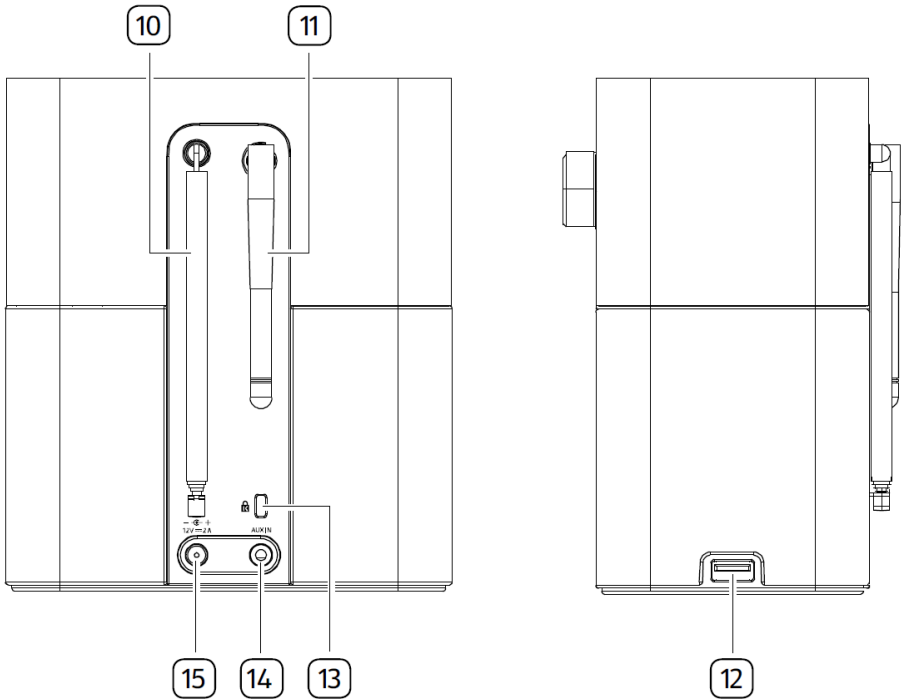

- 10. FM/DAB antenna
- 11. Wi-Fi-Antenna
- 12. USB port
- 13. Key Lock, anti-theft port
- 14. Auxiliary input jack (3.5 mm)
- 15. DC power input jack

Remote control

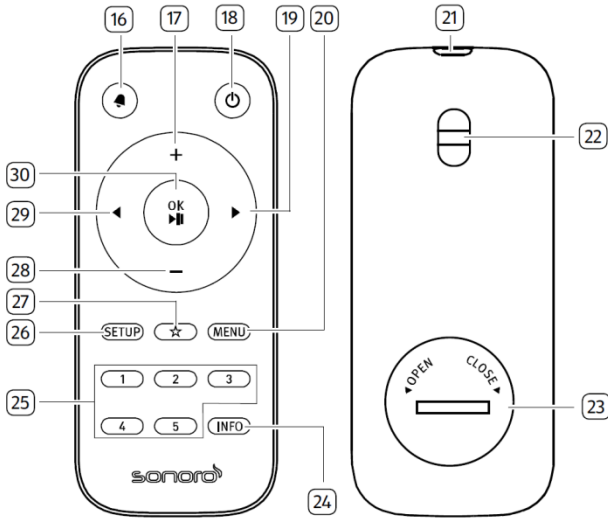



- | | |
|----------------------------|---|
| 16. Alarm button (🔔) | 24. Information button (INFO) |
| 17. Volume up button (+) * | 25. Preset station buttons (1-5) |
| 18. Standby-button (⏻) | 26. Setup button (SETUP) |
| 19. Right button (▶)* | 27. Favourite button (☆) |
| 20. Menu button (MENU) | 28. Volume down button (-)* |
| 21. Infra-red transmitter | 29. Left button (◀)* |
| 22. Strap hole | 30. Play/pause button (▶),
OK button |
| 23. Battery compartment | |

*Navigation buttons (◀, ▶, +, -)

2.3 Technical data

GB

Specification	Value
Dimensions (W×D×H)	approx. 149 x 102 x 171 mm
Weight	approx. 1.1 kg
Operating temperature	0°C ~ +40°C
Display	2.4" TFT colour display
Frequency range, FM	87.50 MHz-108.00 MHz
DAB/DAB+	Band III, 174.928 MHz-239.200 MHz
Internet radio	More than 25,000 stations worldwide
Station presets	30 for each FM DAB/DAB+ Internet radio 10 for Spotify 8 for each Deezer Amazon Music
Music player support media formats	AAC, AAC+, MP3, WAV, WMA, FLAC Max. 16 bits, 2 channels, sample rate 48KHz
USB charging	Output: DC 5V  2.1A
USB playback	Compatibility system: FAT 16, FAT 32 (not compatible with NTFS or other systems)
AUX-IN	Port: 3.5mm jack Sensitivity: 300 mV
Streaming	Bluetooth Spotify Deezer Amazon Music DLNA UPnP
Network supported	IEEE 802.11 b/g/n, 2.4G 2.412GHz-2.472GHz z
Max. transmitted power	< 20dBm
Encrypted key	WEP, WPA, WPA2 (PSK), WPS
Bluetooth	Version 4.0, Profile : AVRCP v1.4, A2DP 1.2 2.402GHz-2.480GH
Max. transmitted power	< 4dBm
AC adapter, power	Ten Pao Power Industrial Co., Ltd. Model: S024AMV1200200 Input: 100-240V ~ 50/60Hz 600mA Output: 12.0V  2 A
Battery	CR2025 (remote control)
Standby Power	< 1.0W
Network Standby	< 2.0W

2.4 Marks of approval and certificates



The Bluetooth® word mark and logos are registered trademarks owned by the Bluetooth SIG, Inc. and any use of such marks by sonoro audio GmbH is under license. Other trademarks and trade names are those of their respective owners.



UPnP™ is a trademark of the UPnP™ Forum.



The Spotify software is subject to third party licenses found here:
<http://www.spotify.com/connect/third-party-licenses>



Deezer and Deezer logo are international trademarks of Deezer S.A., registered in France and other countries.



Amazon, Amazon Music Unlimited and all related logos are trademarks of Amazon.com, Inc. or its affiliates.

3 Getting started

3.1 Unpacking sonoroSTREAM

1. Take sonoroSTREAM out of the packaging and check whether sonoroSTREAM or the individual parts exhibit damages. If this is the case, do not use sonoroSTREAM. Should you detect any damage, contact your dealer or sonoro audio GmbH customer support immediately.
2. Check to make sure that the delivery is complete (see chapter "Scope of delivery").
3. Place sonoroSTREAM at a suitable location. If you want to put your sonoroSTREAM on a natural wood surface, please make sure that it is suitable. On oiled and waxed surfaces may possibly cause stains
4. Remove the protective film from the display.

3.2 Connecting the power supply

1. Insert the connector of the power adapter into the DC power input jack on the back of sonoroSTREAM.
2. Insert the power plug into a wall socket. sonoroSTREAM is turned on.



Remove the protective cover before inserting the DC connector.

3.3 Inserting the battery in the remote control

1. Open the battery compartment cover on the back of the remote control by turning it anticlockwise using a small coin.
2. Insert the supplied batteries (CR2025, 3 V) with the label (+) side up.
3. Replace and close the battery compartment cover by turning the cover clockwise using a small coin.





Do not block the infra-red sensor on the sonoroSTREAM and the infra-red transmitter on the remote control during use.

3.4 Using the antennas

1. Pull the arms of the rod antenna apart and align the FM/DAB antenna so that you have the best possible reception.
2. Lift Wi-Fi antenna upwards.

3.5 Performing initial setup

When sonoroSTREAM is powered on for the first time, the “Language” (to be used in the display) selection appears on the display. Then, the “Setup wizard” appears on the display. Follow the instructions below to configure some basic settings.

1. When the “Setup Wizard” is displayed, press **+** or **-** on the remote control (or rotate the navigation knob) to select “YES” and then press **OK** to start the setup.



2. You are then prompted to select:
 - Time format (12 or 24-hour)
 - Source of auto update (Update from radio, Internet or no update).

Depending on the selection you have made, follow the instructions on the display to further set up date and time, time zone, daylight saving or wireless network. Rotate the navigation knob on sonoroSTREAM or press the navigation buttons on the remote control to make selections and then press **OK** to confirm (see chapter “Using the menus”).

When Update from Internet is selected, Wi-Fi connection must be first established. When entering the key of your wireless network, rotate the navigation knob on sonoroSTREAM or press the navigation buttons on the remote control to select a character and then press **OK** to confirm. To delete the last entry, select [BKSP]. To cancel entering the key, select [CANCEL]. To confirm the entered key, select [OK].

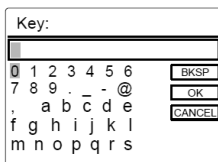



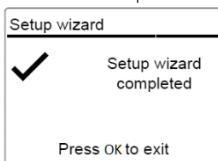

3. When "Setup wizard completed" appears, press **OK** to exit the setting.



To run the setup wizard again, go to [System Settings] and then select [Setup Wizard] (See chapter "System Settings").

4 Basic operation

To turn on,	Press  . sonoroSTREAM starts operation from the last selected playback mode.
To turn off (standby mode),	Press  . The time and date (if set) are displayed. sonoroSTREAM will automatically turn off without playback and operation after 15 minutes.
To select a playback mode,	Press MENU once, then  or  (or rotate the navigation knob) to select a playback mode and then press OK to confirm. Mode sequence: FM-Radio > DAB-Radio > Internet-Radio > Bluetooth > Aux In > Spotify > Deezer > Amazon Music > My Music
To control the volume,	Press + or - on the remote control or rotate the volume knob on sonoroSTREAM.

5 Using the menus

















There are three types of menus in sonoroSTREAM.

- Setup menu (For specific settings in a playback mode, e.g. [Recall from Preset] in FM mode)
- System Settings (For general settings, e.g. time/date, language etc.)
- Main menu (For accessing the playback modes, sleep timer and alarms)

To access the menus,	Press SETUP . Contents of the menus may differ in different playback modes.
To select an option in the menus,	Rotate the navigation knob on sonoroSTREAM or press + or - on the remote control.
To confirm a selection in the menus,	Press OK . (On sonoroSTREAM, press the navigation knob)
To go back one level in the menu,	Press ← .

6 Display icons

Refer to the table below for the meanings of the display icons when they show on the display.

	Wi-Fi connection is established (with signal strength).
	Wi-Fi connection is disconnected.
	A Bluetooth device is connected.
	Alarm 1 is activated.
	Alarm 2 is activated.
	The radio station is in the preset list.
	FM RDS information is received.
	Radio signal is being received (with signal strength).
	Repeat all playback mode is active.
	Repeat one playback mode is active.
	Shuffle playback mode is active.
	Repeat all and shuffle playback mode is active.
	Sleep timer is active.
	Stereo sound broadcast is available.
	Sound output is muted.
	A USB device is connected.
	Playback is paused.

7 FM Radio mode

7.1 Operation

To access the FM Radio mode,	Press MENU once, then ◀ or ▶ (or rotate the navigation knob) to select the FM Radio mode and then press OK to confirm.
To manually tune the frequency,	Press ◀ or ▶. Or, select [Manual tune] in the setup menu and then rotate the navigation knob.
To automatically tune to the next available station,	Press and hold ◀ or ▶. Or, press the navigation knob to start the automatic tuning.
To store a radio station in the preset list,	A maximum of 30 radio stations can be stored. 1. Press and hold ☆ until the [Save to Preset] is shown. 2. Press + or - (or rotate the navigation knob) to select a preset station number and then press OK to confirm.
To directly store a radio station in the preset list (1-5),	Tune to a station and then press and hold a preset station button (1-5) to directly store it in the preset list.
To recall a radio station in the preset list,	1. Press ☆ and the [Recall from Preset] is shown. 2. Press + or - (or rotate the navigation knob) to select a radio station in the preset list and then press OK to confirm. Or, press preset station buttons (1-5) to access a stored preset station (1-5).
To browse the radio station information (if available),	Press INFO repeatedly.
To mute or restore the sound output,	Press ▶ .

7.2 Setup menu

Press **SETUP** in the FM mode to access the setup menu (see chapter "Using the menus"). The following options are available and the current settings (if applicable) are marked with an asterisk (*).

- [Manual tune]
To enable manual tuning of frequency.
- [FM Scan Setting]
To decide if only stations with strong signals are scanned when performing automatic tuning.
- [FM Reception Setting]
To listen radio in stereo or mono sound output.
- [System Settings]
See chapter "System Settings".
- [Main menu]
To access other playback modes, sleep timer or alarms.

8 DAB Radio mode

8.1 Operation

To access the DAB Radio mode,	Press MENU once, then ◀ or ▶ (or rotate the navigation knob) select the DAB Radio mode and then press OK to confirm.
To search for DAB radio stations,	The first time you select the DAB mode, or if the station list is empty, sonoroSTREAM will automatically perform a full scan and store all available stations in the station list.
To tune to a station,	Press ◀ or ▶.
To store a radio station in the preset list,	A maximum of 30 radio stations can be stored. <ol style="list-style-type: none">1. Press and hold ☆ until the [Save to Preset] is shown.2. Press + or - (or rotate the navigation knob) to select a preset station number and then press OK to confirm.
To directly store a radio station in the preset list (1-5),	Tune to a station and then press and hold a preset station button (1-5) to directly store it in the preset list.
To recall a radio station in the preset list,	<ol style="list-style-type: none">1. Press ☆ and the [Recall from Preset] is shown.2. Press + or - (or rotate the navigation knob) to select a radio station in the preset list and then press OK to confirm. <p>Or, press preset station buttons (1-5) to access a stored preset station (1-5).</p>
To browse the radio station information* (if available),	Press INFO repeatedly.
To mute or restore the sound output,	Press ▶ .

*DAB information (if available) includes: Station name, Dynamic Label Segment (DLS), Signal strength, Program type (PTY), Ensemble Name, Frequency, Signal error rate, Bit rate and audio status, Codec, and Time and date.

8.2 Setup menu

Press **SETUP** in the DAB mode to access the setup menu (see chapter "Using the menus"). The following options are available and the current settings (if applicable) are marked with an asterisk (*).

- [Station List]
To display all available stations.
- [Scan]
To scan and store all available stations.
- [Manual Tune]
To manually tune the frequency. The list of available digital radio ensembles is shown.
- [Prune invalid Stations]
To remove all invalid stations from the station list.
- [DRC]
Some DAB broadcasts offer dynamic range compression (DRC). Compressing the dynamic range of a radio signal can increase the volume of quiet sounds and reduce the volume of loud sounds. You can select high, low or off level. High level is recommended for noisy environment.
- [Station Order]
To define how the stations are listed when browsing the station list. Options are:
 - [Alphanumeric]: Arrange the stations in alphabetical order,
 - [Ensemble]: List groups of stations that are broadcast together on the same ensemble, and
 - [Valid]: List valid stations first, then off-air stations.
- [System Settings]
See chapter "System Settings".
- [Main menu]
To access other playback modes, sleep timer or alarms.

9 Internet Radio mode

9.1 Operation

Wi-Fi or Ethernet Internet connection must be established first to use the Internet Radio (see chapters "Performing initial setup" and "Network").

To access the Internet Radio mode,	Press MENU once, then ◀ or ▶ (or rotate the navigation knob) to select the Internet Radio mode and then press OK to confirm. sonoroSTREAM starts connecting to the previously connected network and then the last listened station.
To tune to a radio station or podcast,	See chapter "Station list".
To store a radio station in the preset list,	A maximum of 30 radio stations can be stored. 1. Press and hold ☆ until the [Save to Preset] is shown. 2. Press + or - (or rotate the navigation knob) to select a preset station number and then press OK to confirm.
To directly store a radio station in the preset list (1-5),	Tune to a station and then press and hold a preset station button (1-5) to directly store it in the preset list.
To recall a radio station in the preset list,	1. Press ☆ and the [Recall from Preset] is shown. 2. Press + or - (or rotate the navigation knob) to select a radio station in the preset list and then press OK to confirm. Or, press preset station buttons (1-5) to access a stored preset station (1-5).
To browse the station information* (if available),	Press INFO repeatedly.
To mute or restore the sound output,	Press ▶ .

*Station information (if available) includes: Artist and track name, Station description, Station genre and location, Signal reliability, Codec and sampling rate, Playback buffer, and Date.

9.2 Setup menu

Press **SETUP** in the Internet Radio mode to access the setup menu (see chapter "Using the menus"). The following options are available and the current settings (if applicable) are marked with an asterisk (*).

- [Last listened]
To tune to your last listened radio stations.
- [Station List]
To tune to any available Internet radio stations (See chapter "Station list").
- [System Settings]
See chapter "System Settings".
- [Main menu]
To access other playback modes, sleep timer or alarms.

9.3 Station list

The following menus and sub-menus are available in the [Station List]:

- [Local (name of your location)]
To browse and tune to any radio stations available in your area. The stations are grouped into several categories.
- [Stations]
 - [Location]: To browse and tune to radio stations by location.
 - [Genre]: To browse and tune to radio stations by genre.
 - [Search stations]: To search for any available radio stations by entering keywords.
 - [Popular stations]: To browse and tune to the most popular Internet radio stations.
 - [New stations]: To browse and tune to the latest Internet radio stations.
- [Podcasts]
 - [Location]: To browse and tune to podcasts by location.
 - [Genre]: To browse and tune to podcasts by genre.
 - [Search podcasts]: To search for any available podcasts by entering keywords.
- [Help]
 - To get help when the Internet radio does not work properly.

10 Bluetooth mode

sonoroSTREAM can connect to Bluetooth-enabled players (e.g. mobile phone) within a range of approximately 10 meters (30 feet).

10.1 Pairing

1. Press **MENU** once, then ◀ or ▶ (or rotate the navigation knob) to select the Bluetooth mode and then press **OK** to confirm.

The small Bluetooth icon  is blinking, indicating that sonoroSTREAM is ready for pairing.

2. On your Bluetooth-enabled player, turn on the Bluetooth function and search for available Bluetooth devices.
3. Select "sonoroSTREAM" in the list of available Bluetooth devices to start pairing.

The Bluetooth icon  stops blinking when pairing is complete.

10.2 Operation

To access the Bluetooth mode,	Press MENU once, then ◀ or ▶ (or rotate the navigation knob) to select the Bluetooth mode and then press OK to confirm.
To start playback,	Select an audio file from your Bluetooth-enabled player and start playback.
To pause or resume playback,	Press ▶ .
To skip to the previous or next audio file,	Press ◀ or ▶.
To quickly search backward or forward within an audio file,	During playback, press and hold ◀ or ▶.
To disconnect the Bluetooth connection,	<ul style="list-style-type: none"> • Switch to another playback mode, or • Select [BT disconnect] from the setup menu (see below), or • Press and hold ☆.

10.3 Setup menu

Press **SETUP** in the Bluetooth mode to access the setup menu (see chapter “Using the menus”). The following options are available and the current settings (if applicable) are marked with an asterisk (*).

- [Bluetooth disconnect]
To disconnect the Bluetooth connection.
- [System Settings]
See chapter “System Settings”.
- [Main menu]
To access other playback modes, sleep timer or alarms.

11 AUX In mode

11.1 Operation

Your external player (e.g. mp3 player) must be connected to the auxiliary input jack of sonoroSTREAM with an audio cable (with 3.5 mm connector, not supplied).

To access the AUX In mode,	Press MENU once, then press ◀ or ▶. (or rotate the navigation knob) to select the AUX In mode and then press OK to confirm.
To start and control playback,	Perform all playback operations on the external player.
To mute or restore the sound output,	Press ▶ button.

11.2 Setup menu

Press **SETUP** in the AUX In mode to access the setup menu (see chapter "Using the menus"). The following options are available and the current settings (if applicable) are marked with an asterisk (*).

- [System Settings]
See chapter "System Settings".
- [Main menu]
To access other playback modes, sleep timer or alarms.

12 Streaming services

Your sonoroSTREAM can play content from the following streaming services:



You will also find the symbols of these services in the display of your sonoroSTREAM.



Please note: The use of streaming services requires contracts with the streaming providers; these may cause costs. In particular, free offers often contain advertising. Changes are in the responsibility of the streaming services. Please inform yourself on the homepages of the providers.

We recommend that you first install the UNDOK™ app on the device that you want to use to control your sonoroSTREAM (this can be a smartphone or tablet, for example).



This device (eg. smartphone) must be in the same network as your sonoroSTREAM!

For hints how to deal with the UNDOK™ app please refer to chapter 17.



Occasionally, the services can also be operated directly with the providers app or the sonoroSTREAM itself. Please check with the provider.

12.1 Operation

The procedures described below applies analogously to all available streaming services.

Selection of a streaming service	Press MENU once, then press ◀ or ▶ (or rotate the navigation knob) to select the desired streaming service and then press OK to confirm. The symbols of the services listed above will appear accordingly in the display of your sonoroSTREAM.
Log in a streaming account (Deezer, Amazon Music),	To use a streaming service on your sonoroSTREAM, sign in to sonoroSTREAM or the UNDOK™ app installed on your mobile device with your account. Follow the instructions on the screen.
How to use Spotify Connect,	Use your phone, tablet or computer as a remote control for Spotify. Go to spotify.com/connect to learn how.
To pause or resume playback,	Press ⏸ .
To skip to the previous or next audio file,	Press ◀ or ▶ .
To store a playback item in the preset list,	A maximum of 8 playback items can be stored for Deezer and Amazon Music, and 10 for Spotify. <ol style="list-style-type: none">1. Press and hold ☆ until the [Save to preset] is shown.2. Press + or - (or rotate the navigation knob) to select a preset item number and then press OK to confirm.
To directly store a playback item in the preset list (1-5),	Select a playback item and then press and hold a preset station button (1-5) to directly store it in the preset list.

<p>To recall a playback item in the preset list,</p>	<ol style="list-style-type: none"> 1. Press ☆ and the [Recall from Preset] is shown. 2. Press + or - (or rotate the navigation knob) to select a playback item in the preset list and then press OK to confirm. <p>Or, press preset station button (1-5) to directly access a preset playback item.</p>
<p>To browse the station information (if available),</p>	<p>Press INFO repeatedly.</p>

12.2 Setup menu

Press **SETUP** in the Steaming music mode to access the setup menu (see chapter “Using the menus”). The following options are available and the current settings (if applicable) are marked with an asterisk (*).

- [System Settings]
See chapter “System Settings”.
- [Main menu]
To access other playback modes, alarm or sleep timer.

13 My Music mode

NOTICE!

Risk of damage!

Improper handling of the sonoroSTREAM may cause damage.

Do not connect the sonoroSTREAM directly to the USB port of a computer or other external storage media such as external hard disk.



My Music mode can play back audio files stored on a connected USB memory stick or from a media server (UPnP) sharing the same Wi-Fi network with the sonoroSTREAM.

13.1 Operation

To access the My Music mode,	Press MENU once, then ◀ or ▶ (or rotate the navigation knob) to select the My Music mode and then press OK to confirm.
To play back audio files stored on a USB memory stick,	Connect the USB memory stick to the USB port of sonoroSTREAM. Then press SETUP and select [USB Playback] from the setup menu (see chapter "Setup menu" on next page).
To pause or resume playback,	Press ▶ .
To skip to the previous or next audio file,	Press ◀ or ▶.
To quickly search backward or forward within an audio file,	During playback, press and hold ◀ or ▶.
To add an audio file to "My Playlist",	Press and hold ▶ or the navigation knob when the file is highlighted in the selection menu.

To browse the information (if available) of the audio file,	Press INFO repeatedly.
---	-------------------------------

13.2 Setup menu

Press **SETUP** in the My Music mode to access the setup menu (see chapter “Using the menus”). The following options are available and the current settings (if applicable) are marked with an asterisk (*).

- [Shared Media]

To search for audio files on the Wi-Fi or Ethernet network.

Once a media server has been found, a selection menu will show for selection of audio files for playback from sonoroSTREAM.
- [USB Playback]

To search for audio files on the connected USB memory stick.

Once a USB memory stick has been found, a selection menu will show for selection of audio files for playback from sonoroSTREAM.
- [My Playlist]

To browse and play back audio files stored in “My playlist”.
- [Repeat]

To turn on or off the repeat playback mode of the current folder/ playlist.
- [Shuffle]

To turn on or off the shuffle playback mode of the current folder/ playlist.
- [Clear My Playlist]

To clear entries from “My Playlist”.
- [Prune Servers]

If this setting is set to “YES”, inactive media servers will be displayed. You can then select a media server and “wake it up” (WOL “wake on LAN” function) in order to play back audio files from sonoroSTREAM.
- [System Settings]

See chapter “System Settings”.
- [Main menu]

To access other playback modes, alarm or sleep timer.

14 Alarms

14.1 Setting alarms

You can set up two alarms.

1. Press and hold  to access the alarm setting mode.

Alternatively, press **SETUP** in any playback mode and then select [Main menu] and then [Alarm].

You may also access the alarm setting mode when sonoroSTREAM is in the standby (off) mode. To do so, press and hold .

2. Select the alarm you want to set (Alarm 1 or 2) and then press **OK**.
3. The following options show how to set the alarm. Rotate the navigation knob or press the navigation buttons to perform the settings (see chapter "Using the menus").

- [Enable]

To turn on or off and set frequency of the alarm. The following options are available:

- [Off]: To deactivate the alarm.
- [Daily]: The alarm activates everyday.
- [Once]: The alarm activates once only.
- [Weekends]: The alarm activates on Saturdays and Sundays.
- [Weekdays]: The alarm activates from Monday to Friday.

- [Time]

To set the alarm time.

- [Mode]

To select the alarm sound source. The following options are available:

- [Buzzer]
- [Internet Radio]
- [DAB Radio]
- [FM Radio]

- [Preset]

To select the last listened station or a preset station as the alarm sound source. This only shows when Internet Radio, DAB or FM is selected in [Mode].

- [Volume]

To set the volume of the alarm sound.

- [Save]

To save the current settings.

Once [Save] is selected, the alarm settings will be stored. If an alarm is activated, the alarm icon (🔔🔔) will show.

Once [Save] is selected, the alarm settings will be stored. If an alarm is activated, the corresponding alarm icon (🔔🔔) will show.

14.2 Turning the alarms on or off

- When sonoroSTREAM is in operation mode or in the standby (off) mode, press 🔔 repeatedly to cycle through the alarm on or off settings.

🔔 drücken	Alarm 1	Alarm 2
1x	On	Off
2x	Off	On
3x	On	On
4x	Off	Off

- When an alarm is turned on, the corresponding alarm icon (🔔🔔) will show.

14.3 Deactivating a sounding alarm

- Press ⏻ or 🔔 to stop a sounding alarms.

14.4 Snooze

- To temporarily silence (default: 10 min) a sounding alarm, press ⏸ or the navigation knob.
- Press + or - (or rotate the navigation knob) to change the snooze period (5, 10, 15 or 30 min).
- During the snooze period, the alarm icon will blink and the remaining snooze time will show.
- To cancel the snooze function, press or ⏻ or 🔔.

15 Sleep timer

The sleep timer sets the duration of time before sonoroSTREAM turns off automatically.

1. Press **SETUP** in any playback mode and then select [Main menu] and then [Sleep].
2. Press **+** or **-** (or rotate the navigation knob) to select a sleep timer (5, 10, 15, 30, 45, 60, 90, 105, or 120 min).
3. Press **OK** to confirm the selection.

When the sleep timer is active, the sleep timer icon () and the remaining time will be shown. To cancel the sleep timer, select [Sleep OFF].

16 System Settings

16.1 Accessing the system settings

- Press **SETUP** in any playback mode and then select [System Settings]
- Refer to the chapters below for details of each setting option.
The current settings (if applicable) are marked with an asterisk (*).
- See chapter "Using the menus" for browsing and making selections in the system settings.

16.2 Streaming audio quality

The three quality options presented in the System setting apply to music streaming services only.

- [Low quality] : Corresponds to the services' lowest quality.
- [Normal quality] : Corresponds to the services' mid-level quality.
- [High quality] : Corresponds to the services' highest quality.

16.3 Equalizer

- Select one of the sound equalizer options including: [Normal], [Bath], [Jack], [Rock], [Movie], [Classic], [Pop], [News], [My EQ] and [My EQ profiles setup].
- [My EQ Profile Setup] allows you to set your own bass and treble levels.

16.4 Network

- [Network Wizard]
To establish network connection.
- [WPS WLAN Setup]
Select this option if your wireless router supports both WPS and PBC setup methods.
- [View Settings]
To view the current network information.
- [Wlan Region]
To select a WLAN region.
- [Manual Settings]
Under the [Wireless] option, select [DHCP enable] to allocate IP address automatically or [DHCP disable] to do it manually.

- [NetRemote PIN Setup]
To set up a NetRemote PIN.
- [Network Profile]
To display a list of networks saved by sonoroSTREAM.
- [Clear Network Settings]
To clear all network settings.
- [Keep Network Connected]
To keep the network connected. This allows you to wake sonoroSTREAM from standby using a remote app.

16.5 Time/date

- [Set Time/Date]
To set time and date.
- [Auto update]
To select a source (Radio, Internet network or no update) for automatic time update.
If you are updating time from a source (Radio - FM/DAB), the daylight saving setting has no effect.
If you are updating time from the Internet network, set your time zone.
- [Set format]
To set 12 or 24-hour time format.
- [Set timezone]
To set a time zone.
- [Daylight savings]
To enable or disable daylight saving time.

16.6 Inactive Standby

- This option sets the duration of time before sonoroSTREAM turns off automatically. Options include: Off, 2, 4, 5 and 6 hours.

16.7 Language

- This option sets the menu language. Options include: English, German, Danish, Spanish, French, Italian, Dutch, Norwegian, Polish, Portuguese, Finnish, Swedish and Turkish.

16.8 Factory Reset

- This option clears all user-defined settings and replaces them with the original default settings.

16.9 Software update

- [Auto Check]
To set to periodically check for update.
- [Check now]
To check for update immediately.
If a new software is available, sonoroSTREAM will ask if you want to proceed with an update.
Before software upgrade, make sure that sonoroSTREAM is connected to a stable power connection. Disconnecting power during a software update may damage sonoroSTREAM.

16.10 Setup Wizard

- To perform initial setup (see chapter "Performing initial setup").

16.11 Info

- This shows the current software version, spotify version, radio ID and friendly name.

16.12 Privacy police

- Please visit the following page on a PC or mobile device.
www.frontiersmart.com/privacy

16.13 Backlight

- [Dimmer level]
To select the brightness level of the display. Options include: [High], [Medium], [Low] or [Auto].
If [Auto] is selected, the brightness level is automatically adjusted according to the ambient light sensor at the front of sonoroSTREAM.

17 Using UNDOK™ app to control sonoroSTREAM

sonoroSTREAM is compatible with the Frontier Silicon's UNDOK™ app. The app offers comprehensive remote control functionality for FS based audio modules with an iOS or Android smart device.

To install and use the UNDOK™ app:

1. Download the UNDOK™ app from "App Store" or "Google play" and install it on your iOS or Android smart device.



2. Connect your smart device to the same Wi-Fi network as sonoroSTREAM.
3. Launch the UNDOK™ app on your smart device. The app will search for compatible audio systems. You may also tap on "Set up audio system" to start searching for audio systems.

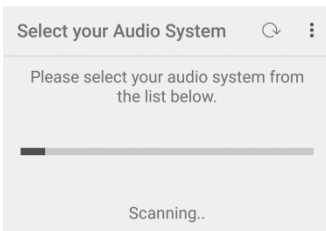

4. Select "sonoroSTREAM" from the list of available audio systems.

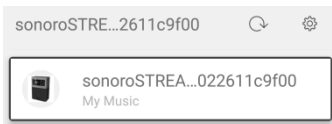

5. Control sonoroSTREAM through the UNDOK™ app.

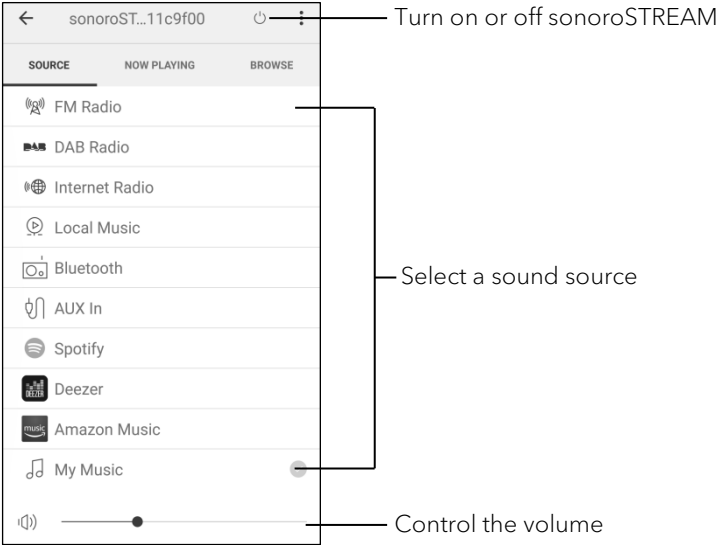

18 Troubleshooting

Malfunctions can occur with any electrical equipment. This is not necessarily due to a defect. As such, you should check the following table to see if you can eliminate the problem yourself.

Malfunction	Possible cause	Solution
No power	Power cable is not properly connected.	Connect the power cable properly.
No response from sonoroSTREAM	There is an error in the sonoroSTREAM.	Disconnect and reconnect the power plug. Then turn sonoroSTREAM on
Remote control does not work, or only works sporadically	Distance to sonoroSTREAM is too large.	Reduce the distance between the remote control and
	Battery is empty.	Replace the battery.
No sound or poor sound	Sound is turned off.	Adjust the volume.
	Headset is plugged in.	Pull the headset out of the jack.
	sonoroSTREAM is not set to the correct playback mode.	Select another playback mode.
	FM/DAB or Internet reception is poor.	Extend/adjust the FM/DAB antenna or check the Wi-Fi connection.
	There is radio interference.	Keep sonoroSTREAM away from other electronic devices.
Alarm does not work.	Alarm is not activated.	Activate the alarm.
	Alarm volume is set too low.	Increase the alarm volume.
Insufficient Wi-Fi signal strength	The router is too far or blocked.	Place sonoroSTREAM closer to the router or adjust the position of the Wi-Fi antenna.

Malfunction	Possible cause	Solution
Cannot connect to your Wi-Fi network	Router is not switched on or working properly.	Switch on your router or check the router conditions.
	Setup method is incorrect.	Check if your router supports WPS and uses the correct setup method (PBC or PIN).
		Configure the Wi-Fi settings again.
Internet radio station does not work sometimes.	Some stations only support a limited number of listeners.	Try again later.
	Station is not broadcasting.	Try again later.
Some Internet radio stations disappear from the station list.	The station is removed from the list when it stops broadcasting.	Check again later. If the station broadcasts again, it will be brought back to the list.
USB device does not work.	USB playback is not supported.	Check the files and file system on the USB device.
	Hidden files on USB device.	Remove hidden files on the USB device.
	USB device is not charging.	Check the USB cable.

19 Cleaning



NOTICE!

Material damage due to improper cleaning!

Improper cleaning can result in damage to sonoroSTREAM or cause certain functions to stop working.

- Never use abrasive or solvent-based cleaning agents, as these may damage the surface of sonoroSTREAM.
- Never use hot or compressed air to dry sonoroSTREAM.
- The edges and corners of sonoroSTREAM are vulnerable to pressure. Protect these areas to prevent them from being subjected to excessive pressure.

Cleaning off fingerprints and light soiling

- Clean sonoroSTREAM only from the outside with a soft, dry cloth.

Cleaning off heavy soiling

- Clean sonoroSTREAM only from the outside with a slightly damp cloth and then dry sonoroSTREAM with a soft, dry cloth.

20 Warranty

When submitting warranty claims, the following applies without restricting your legal rights:

- Warranty claims can only be asserted within a period of max. 2 years (1 year in North America and Australia), calculated from the date of purchase.
- sonoro audio GmbH shall, at its own discretion, repair or replace sonoroSTREAM free of charge any defects caused by material or manufacturing defects within the warranty period.
- In case of a complaint, please contact our customer service department. You can find contact details under "Contact data" or at www.sonoro.de.
- No new warranty period begins following repair or replacement of sonoroSTREAM. The warranty period of 2 years (1 year in North America and Australia) from date of purchase remains applicable.
- Excluded from the warranty are batteries, damage caused by improper use, normal wear and tear, as well as defects which only minimally affect the value or usability of sonoroSTREAM. The warranty also expires in case of any modifications not made by our authorised service centre.

sonoroSTREAM SO-810

FR

RADIO INTERNET AVEC WIFI, DAB+ & BLUETOOTH®



Mode d'emploi

Table des matières

1	Introduction.....	94
1.1	Contact.....	94
1.2	Utilisation prévue.....	95
2	Faites connaissance avec votre sonoroSTREAM	95
2.1	Ensemble de livraison.....	95
2.2	Contrôles et ports	96
2.3	Données techniques.....	99
2.4	Marques homologuées.....	100
3	Démarrage	101
3.1	Déballage du sonoroSTREAM	101
3.2	Connexion de l'alimentation	101
3.3	Insertion de la pile dans la télécommande	101
3.4	Utilisation des antennes	102
3.5	Effectuer la configuration initiale	102
4	Opérations de base	104
5	Utilisation des menus.....	105
6	Icones affichées	106
7	Mode de radio FM	107
7.1	Fonctionnement.....	107
7.2	Menu de configuration.....	108
8	Mode de radio RSN	109
8.1	Fonctionnement.....	109
8.2	Menu de configuration.....	110
9	Mode de radio Internet.....	112
9.1	Fonctionnement.....	112
9.2	Menu de configuration.....	113
9.3	Liste des Stations.....	113
10	Mode Bluetooth	115
10.1	Appairage.....	115
10.2	Fonctionnement.....	115
10.3	Menu de configuration.....	116
11	Mode AUX In	117
11.1	Fonctionnement.....	117
11.2	Menu de configuration.....	117

12	Service de streaming	118
12.1	Fonctionnement.....	119
12.2	Menu de configuration.....	120
13	Mode de lecture	121
13.1	Fonctionnement.....	121
13.2	Menu de configuration.....	122
14	Sonneries.....	123
14.1	Configuration des sonneries	123
14.2	Activation/Désactivation des sonneries.....	124
14.3	Désactivation d'une sonnerie en cours.....	124
14.4	Mode de rappel	124
15	Minuterie de sommeil.....	125
16	Paramètres du système.....	126
16.1	Accès au paramètres du système	126
16.2	Qualité du streaming audio en continu.....	126
16.3	Égaliseur	126
16.4	Réseau.....	126
16.5	Date/Heure	127
16.6	Mode Veille inactif	127
16.7	Langue	127
16.8	Réglages d'origine.....	128
16.9	MAJ Logiciel	128
16.10	Assistant réglages	128
16.11	Informations	128
16.12	Politique de confidentialité.....	128
16.13	Rétroéclairage.....	128
17	Utilisation de l'appli UNDOK ^{MD} pour contrôler le sonoroSTREAM	129
18	Dépannage	131
19	Nettoyage.....	133
20	Garantie.....	134

1 Introduction

Merci d'avoir fait l'achat du sonoroSTREAM. Ce mode d'emploi et ce manuel de sécurité fournissent toute l'information requise pour le fonctionnement sécuritaire et sans danger du sonoroSTREAM.

- Veuillez s'il vous plait lire ce mode d'emploi et ce manuel de sécurité dans leur entièreté avant d'utiliser le sonoroSTREAM
- Conservez ce mode d'emploi pour référence future
- Si vous transférez le sonoroSTREAM à un tiers parti, veuillez s'il vous plait également leur fournir ce mode d'emploi et ces consignes de sécurité
- Ne pas suivre le mode d'emploi et ces consignes de sécurité peut résulter en de sérieuses blessures ou endommager le sonoroSTREAM
- Nous n'assumons aucune responsabilité quant aux dommages pouvant résulter du non-respect des consignes du mode d'emploi et de ces consignes de sécurité.

Les images de ce mode d'emploi sont destinées à illustrer les actions nécessaires à l'utilisation de sonoroSTREAM.

Profitez pleinement de votre sonoroSTREAM!

1.1 Contact

Adresse	sonoro audio GmbH, Nordkanalallee 94, 41464 Neuss, Allemagne
Téléphone	+49 2131 8834-141
Fax	+49 2131 7517-599
E-mail	support@sonoro.de
Internet	www.sonoro.de

1.2 Utilisation prévue

Le sonoroSTREAM est uniquement destiné à un usage personnel et non commercial. Le sonoroSTREAM est uniquement destiné aux utilisations suivantes:

- La lecture FM/RSN+/Internet-Radiosendern und Streaming-Diensten.
- La lecture audio d'appareils externes connectés via les ports AUX In ou USB.
- Le playback audio venant d'appareils Bluetooth (ex. téléphones portables).
- Le chargement d'appareils externes connectés via le port USB.

Toute autre utilisation est considérée comme étant incorrecte et interdite. Nous n'assumons aucune responsabilité pour les dommages pouvant résulter d'une utilisation incorrecte.

2 Faites connaissance avec votre sonoroSTREAM

2.1 Ensemble de livraison

En plus du sonoroSTREAM en tant que tel, les accessoires suivants sont aussi compris dans l'ensemble de la livraison :

- Télécommande
- Une pile-bouton (CR2025, 3 V)
- Adaptateur (VDE)
- Guide de démarrage rapide
- Mode d'emploi
- Manuel de sécurité

2.2 Contrôles et ports

Vue avant

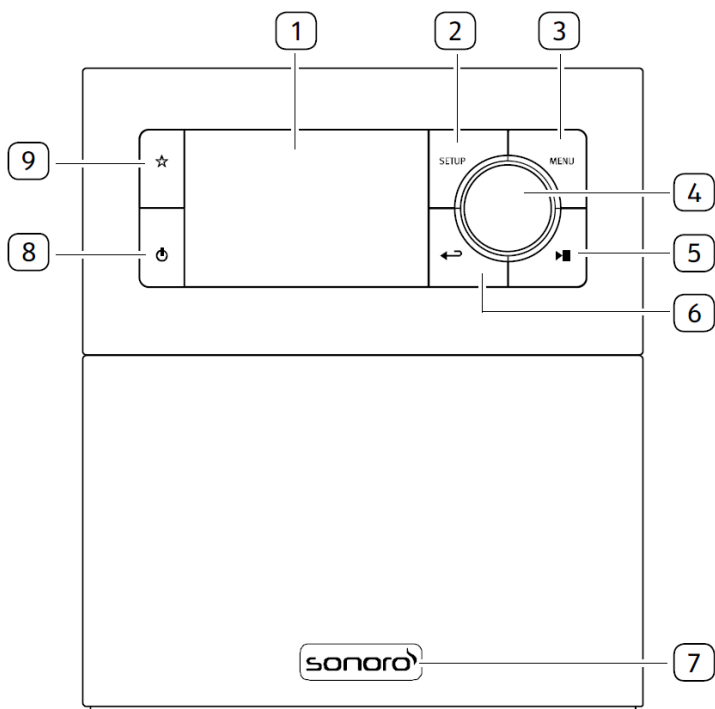

1. Affichage
2. Bouton de configuration (**SETUP**)
3. Bouton du menu (**MENU**)
4. Bouton du volume, Bouton de navigation, Bouton **OK** (appuyer)
5. Bouton lecture/pause (**▶||**)
6. Bouton de retour (**←↶**)
7. Senseur infrarouge et senseur de lumière ambiante (derrière le logo)
8. Bouton des favoris (**☆**)
9. Bouton de mise en veille (**⏻**)

vue arrière et latérales

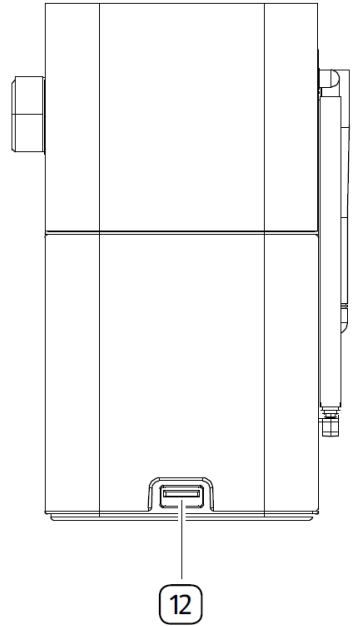
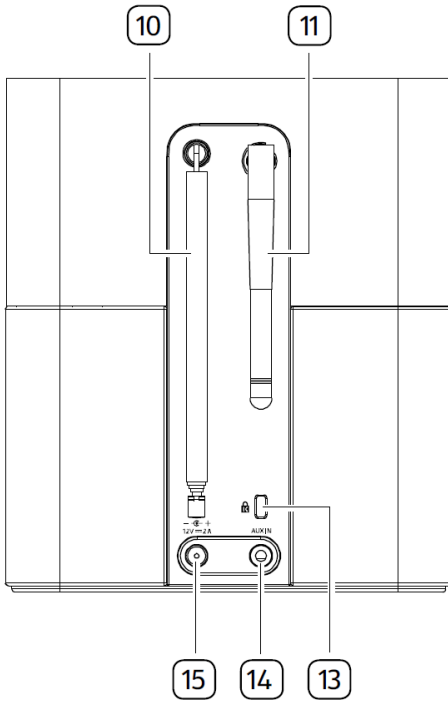

FR

- 10. Antenne FM/RSN
- 11. Antenne Wi-Fi
- 12. Port USB
- 13. Verrouillage, port antivol
- 14. Prise d'entrée auxiliaire (3.5mm)
- 15. Prise d'alimentation DC

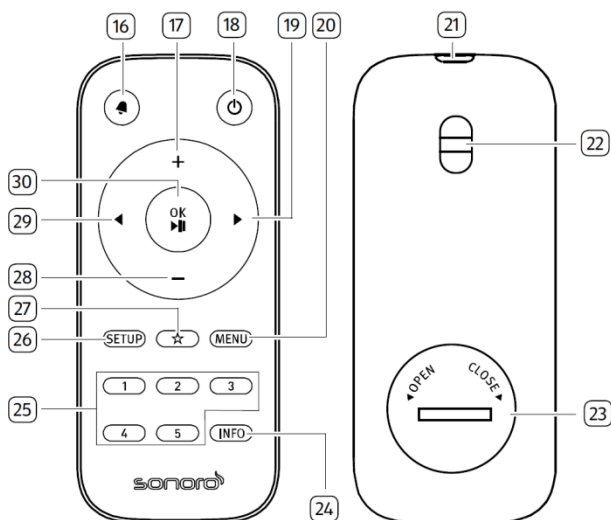

Télécommande



- 16. Bouton de sonnerie (🔔)
- 17. Bouton de hausse de volume ton (+)*
- 18. Bouton de mise en veille (⏻)
- 19. Bouton de droite (▶)*
- 20. Bouton du menu (MENU)
- 21. Transmetteur infrarouge
- 22. Trou à bandoulière
- 23. Compartiment de pile
- 24. Bouton d'information (INFO)
- 25. Bouton des stations pré-réglées (1-5)
- 26. Bouton de configuration (SETUP)
- 27. Bouton des favoris (☆)
- 28. Bouton de baisse de volume (-)*
- 29. Bouton de gauche (◀)*
- 30. Bouton de Lecture/pause (▶||), bouton OK

*Boutons de navigation (◀, ▶, +, -)

2.3 Données techniques

Spécifications	Valeur
Dimensions (L×L×H)	environ 149 x 102 x 171 mm
Poids	environ 1.1 kg
Température de fonctionnement	0°C to +40°C
Affichage	Affichage couleur 2.4" TFT
Portée de Fréquence FM	87.50 MHz-108.00 MHz
RSN/RSN+	Bande III, 174.928 MHz-239.200 MHz
Radio internet	Plus de 25,000 stations à travers le monde
Préréglages de Station	30 pour chaque FM/RSN +/Radio Internet 10 pour Spotify 8 pour chaque Deezer Amazon Music
Formats media supportés par le lecteur musical	AAC, AAC+, MP3, WAV, WMA, FLAC Max. 16 bits, 2 chaines, taux d'échantillonnage 48KHz
Chargement USB	Sortie: DC 5V  2.1A
Lecture USB	Compatibilité de système: FAT 16, FAT 32 (non-compatible avec NTFS ou autres systèmes)
AUX-IN	Port: prise 3.5mm Sensibilité: 300 mV
Streaming	Bluetooth Spotify Deezer Amazon Music DLNA UPnP
Soutien réseau	IEEE 802.11 b/g/n, 2.4G 2.412GHz-2.472GHz z
Puissance max. transmise	< 20dBm
Encryptions de clé	WEP, WPA, WPA2 (PSK), WPS
Bluetooth	Version 4.0 Profil : AVRCP 1.4, A2DP 1.2 2.402GHz-2.480 GHz
Puissance max. transmise	< 4dBm
Puissance de l'adaptateur AC	Ten Pao Power Industrial Co., Ltd. Modèle: S024AMV1200200 Entrée: 100-240V ~ 50/60Hz 600mA Sortie: 12.0V  2 A
Pile	CR2025 (télécommande)
Puissance de réserve	< 1.0W
Veille du réseau	< 2.0W

2.4 Marques homologuées



Le mot et les logos Bluetooth® sont des marques déposées propriétés de Bluetooth SIG, Inc. et toute utilisation de ces marques par sonoro audio GmbH est fait sous licence. Les autres marques de commerce appartiennent à leurs propriétaires respectifs.



UPnP™ est une marque déposée du Forum UPnP™.



Ce produit intègre le logiciel Spotify qui est assujetti aux licences de tiers ci-mentionnées:
<http://www.spotify.com/connect/third-party-licenses>



Le logo Deezer et Deezer sont des marques internationales de Deezer S.A., déposées en France et dans d'autres pays.



Amazon, Amazon Music Unlimited et tous les logos associés sont des marques commerciales d'Amazon.com, Inc. ou de ses filiales.

3 Démarrage

3.1 Déballage du sonoroSTREAM

1. Retirez le sonoroSTREAM de son l'emballage et vérifiez si le sonoroSTREAM ou ses composantes individuelles apparaissent endommagées. N'utilisez pas l'appareil si tel est le cas. Si vous trouvez quelque dommage que ce soit, contactez immédiatement votre revendeur ou le service client sonoro audio GmbH.
2. Assurez-vous que la livraison soit complète (Voir le chapitre « Ensemble de livraison »)
3. Placez le sonoroSTREAM à un endroit convenable.
4. Retirez la pellicule protectrice de l'affichage.

3.2 Connection de l'alimentation

1. Insérez le connecteur de l'adaptateur dans la prise de l'alimentation DC à l'arrière du sonoroSTREAM.
2. Insérez la prise de courant dans une fiche murale. Le sonoroSTREAM est maintenant en marche.



Retirer le couvercle de protection avant d'y brancher le connecteur.

3.3 Insertion de la pile dans la télécommande

1. A l'aide d'une petite pièce de monnaie, ouvrez le compartiment de la pile à l'arrière de la télécommande en faisant tourner le couvercle dans le sens antihoraire.
2. Insérez les piles comprises (CR2025, 3 V) avec l'étiquette (+) vers le haut.
3. A l'aide d'une petite pièce de monnaie, remplacez le couvercle et refermez le compartiment en tournant le couvercle dans le sens horaire.





Ne bloquez pas le transmetteur infrarouge sur le sonoroSTREAM ou sur la télécommande.

3.4 Utilisation des antennes

1. Vous utilisez une antenne à tige, séparez-en les tiges et alignez l'antenne FM/RSN afin d'avoir la meilleure réception possible.
2. Soulevez l'antenne Wi-Fi vers le haut.

3.5 Effectuer la configuration initiale

La première fois que le sonoroSTREAM est mis en marche, « Assistant réglages » apparaîtra sur l'affichage. Suivez les instructions ci-dessous pour configurer certains des paramètres de base.

1. Lorsque " Assistant réglages " est affiché, appuyez sur **+** ou **-** sur la télécommande (ou faites tourner le bouton de navigation) pour sélectionner "Oui" puis appuyer sur **OK** pour démarrer la configuration.

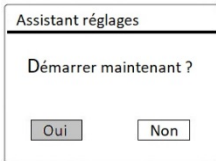

2. Vous devrez alors sélectionner:
 - La langue (à être utilisée pour l'affichage)
 - Le format de l'heure (12 ou 24 heures)
 - La source de la mise à jour automatique (Mise à jour depuis la radio, l'Internet ou aucune mise à jour).

Dépendant de la sélection que vous aurez effectuée, suivez les instructions sur l'affichage pour configurer davantage la date, l'heure, le fuseau horaire, l'heure avancée ou le Wi-Fi. Faites tourner le bouton de navigation du sonoroSTREAM ou appuyez sur les boutons de navigation de la télécommande pour sélectionner puis appuyez sur **OK** pour confirmer. (Voir « Utilisation des menus »)

Lorsque la mise à jour de l'internet est sélectionnée, la connexion Wi-Fi doit d'abord être établie. Lors de l'entrée du mot de passe de votre Wi-Fi, faites tourner le bouton de navigation du sonoroSTREAM ou appuyez sur les boutons de navigation de la télécommande pour sélectionner puis appuyez

sur **OK** pour confirmer. Pour effacer la dernière entrée, sélectionnez [BKSP]. Pour annuler l'entrée, sélectionnez [ANNULER]. Pour confirmer l'entrée, sélectionnez [OK].

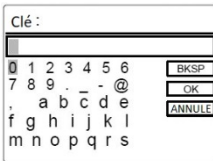

Clé :

0	1	2	3	4	5	6	
7	8	9	.	-	@		BKSP
.	a	b	c	d	e		OK
f	g	h	i	j	k	l	ANNULE
m	n	o	p	q	r	s	

3. Lorsque " Assistant réglages terminé " apparaît, appuyer sur **OK** pour quitter les paramètres.

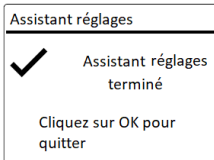

Pour démarrer à nouveau l'assistant de configuration, rendez-vous sur [Configuration] puis sélectionnez [Assistant réglages] (Voir le chapitre "Configuration").

4 Opérations de base

Pour mettre en marche,	Appuyez sur ⏻ . Le sonoroSTREAM démarrera depuis le dernier mode de playback sélectionné.
Pour arrêter (mode de veille),	Appuyez sur ⏻ . L'heure et la date (si réglées) sont affichées. Sans playback ou activité, le sonoroSTREAM s'arrêtera automatiquement après 15 minutes.
Pour sélectionner un mode de playback,	Appuyer une fois sur MENU , puis ⏮ ou ⏭ (ou faites tourner le bouton de navigation) pour sélectionner un mode de playback mode puis appuyez sur OK pour confirmer. Séquence des modes: Radio FM > Radio RSN > Radio Internet > Bluetooth > AUX In > Spotify > Deezer > Amazon Music > lecture de Musiqu
Pour sélectionner un mode de playback directement,	Sur la télécommande, appuyez le bouton de mode d'opération directe pour passer d'un mode à un autre.
Pour contrôler le volume,	Sur la télécommande, appuyer sur + ou - ou faites tourner le bouton du volume du sonoroSTREAM.

5 Utilisation des menus

















Le sonoroSTREAM contient trois types de menus.

- Le menu de configuration (Pour des paramètres spécifiques en mode playback, ex [Rappel de Pré-programmation] en mode FM)
- Paramètres du Système (Pour les paramètres généraux, ex. heure/date, langue etc.)
- Menu principal (Pour accéder aux modes de playback, minuteries de sommeil et sonneries)

Pour accéder aux menus,	Appuyer sur SETUP . Le contenu des menus peut varier selon les divers modes de playback.
Pour sélectionner une option dans les menus,	Sur le sonoroSTREAM, faire tourner le bouton de navigation ou appuyer sur + ou - sur la télécommande.
Pour confirmer une sélection sur les menus,	Appuyer sur OK . (Sur le sonoroSTREAM, appuyer sur les boutons de navigation)
Pour revenir au niveau du menu précédent,	Appuyer sur ← .

6 Icones affichées

Reférez-vous au tableau ci-dessous pour la légende des icônes affichées.

	Connection Wi-Fi établie (avec puissance du signal).
	Connection Wi-Fi déconnectée.
	Un appareil Bluetooth est connecté.
	Sonnerie 1 activée.
	Sonnerie 2 activée.
	Cette station radio est dans la liste préprogrammée.
	Information RDS FM reçue.
	Signal radio reçu (avec puissance du signal).
	Mode de playback de répétition intégrale activé.
	Mode de playback de répétition unique activé.
	Mode de playback aléatoire activé.
	Mode de playback de répétition intégrale et aléatoire activé.
	Minuterie de sommeil activée.
	Diffusion de son stéréo disponible.
	Sortie sonore coupée.
	Appareil USB connecté.
	Playback interrompu.

7 Mode de radio FM

7.1 Fonctionnement

Pour accéder au mode de radio FM,	Appuyer une fois sur MENU , puis ◀ ou ▶ (ou faites tourner le bouton de navigation) pour sélectionner le mode radio FM puis appuyez sur OK pour confirmer.
Pour syntoniser la fréquence manuellement,	Appuyer sur ◀ ou ▶. Ou sélectionner [Manual tune] au menu de configuration puis faire tourner le bouton de navigation..
Pour syntoniser automatiquement la prochaine station disponible,	Appuyer et tenir ◀ ou ▶. Ou appuyez sur le bouton de navigation pour débiter la syntonisation automatique.
Pour sauvegarder une station radio dans la liste préprogrammée,	Un maximum de 30 stations radio peut être sauvegardé. <ol style="list-style-type: none">1. Appuyer et mainenir ☆ jusqu'à ce que la liste préprogrammée apparaisse.2. Appuyer sur + ou - (ou faites tourner le bouton de navigation) pour sélectionner le numéro de la station préprogrammée puis appuyer OK pour confirmer.
Pour sauvegarder directement une station radio dans la liste préprogrammée, (1-5),	Syntonisez une station puis appuyez et maintenez un bouton de station préprogrammée (1-5) pour la sauvegarder directement dans la liste préprogrammée.
Pour rappeler une station radio de la liste préprogrammée,	<ol style="list-style-type: none">1. Appuyer sur ☆.2. Appuyer sur + ou - (ou faites tourner le bouton de navigation) pour sélectionner une station préprogrammée puis appuyer OK pour confirmer. <p>Ou encore appuyez sur un des boutons de stations préprogrammées (1-5) pour y accéder (1-5)..</p>

Pour consulter l'information de la station radio (si disponible),	Appuyer plusieurs fois sur INFO .
Pour activer ou désactiver la coupure du son,	Appuyer sur ▶ .

7.2 Menu de configuration

En mode FM, appuyez sur **SETUP** pour accéder au menu de configuration (voir le chapitre "Utilisation des menus"). Les options suivantes sont disponibles et les paramètres courants (si applicables) sont indiquées avec un astérisque (*).

- [Réglages manuel]
Pour décider si seules les stations à fort signal sont balayées lors de la syntonisation automatique.
- [Réglages recherche]
Pour décider si seules les stations à fort signal sont balayées lors de la syntonisation automatique.
- [Configuration]
Voir le chapitre "Configuration".
- [Menu Principal]
Pour accéder aux autres modes de playback, minuteries de sommeil et aux sonneries.

8 Mode de radio RSN

8.1 Fonctionnement

Pour accéder au mode de radio RSN,	Appuyer une fois sur MENU , puis ◀ ou ▶ (ou faites tourner le bouton de navigation) pour sélectionner le mode radio DAB puis appuyez sur OK pour confirmer.
Pour rechercher une station radio RSN,	La première fois que le mode RSN est sélectionné, ou si la liste de stations est vide, le sonoroSTREAM fera un balayage complet et automatique et sauvegardera toutes les stations disponibles dans la liste.
Pour syntoniser une station,	Appuyer sur ◀ ou ▶ .
Pour sauvegarder une station radio dans la liste préprogrammée,	Un maximum de 30 stations radio peut être sauvegardé. <ol style="list-style-type: none">1. Appuyer et mainenir ☆ jusqu'à ce que la liste préprogrammée apparaisse.2. Appuyer sur + ou - (ou faites tourner le bouton de navigation) pour sélectionner le numéro de la station préprogrammée puis appuyer OK pour confirmer.
Pour sauvegarder directement une station radio dans la liste préprogrammée, (1-5),	Syntonisez une station puis appuyez et maintenez un bouton de station préprogrammée (1-5) pour la sauvegarder directement dans la liste préprogrammée.
Pour rappeler une station radio de la liste préprogrammée,	<ol style="list-style-type: none">1. Appuyer sur ☆.2. Appuyer sur + ou - (ou faites tourner le bouton de navigation) pour sélectionner une station préprogrammée puis appuyer OK pour confirmer. <p>Ou encore appuyez sur un des boutons de stations préprogrammées (1-5) pour y accéder (1-5).</p>

Pour consulter l'information de la station radio (si disponible),	Appuyer plusieurs fois sur INFO .
Pour activer ou désactiver la coupure du son,	Appuyer sur ▶▶ .

*L'information RSN (si disponible) comprend: Le nom de la station, le radiotexte (DLS), la force du signal, le type d'émission (PTY), le nom de l'ensemble musical, la fréquence, le taux d'erreur du signal, le débit et l'état audio, le codec et l'heure et la date.

8.2 Menu de configuration

En mode RSN, appuyez sur **SETUP** pour accéder au menu de configuration (voir le chapitre "Utilisation des menus"). Les options suivantes sont disponibles et les paramètres courants (si applicables) sont indiquées avec un astérisque (*).

- [Liste des stations]
Pour sauvegarder toutes les stations radio dans la liste préprogrammée*.
- [Recherche complète]
Pour effectuer un balayage et mémoriser toutes les stations disponibles.
- [Réglage manuel]
Une liste de stations radio digitales disponibles est affichée pour syntoniser la fréquence manuellement.
- [Élagage invalide]
Pour enlever toutes les stations non-valides de la liste.
- [DRC]
Certaines diffusions offrent une compression sur une gamme dynamique (DRC). La compression sur une gamme dynamique d'un signal radio peut augmenter le volume de sons silencieux et réduire le volume de sons plus forts. Vous pouvez sélectionner un niveau bas, élevé ou encore désactivé. Un niveau élevé est recommandé pour un environnement bruyant.

- [Ordre des stations]

Pour définir comment les stations sont listées lorsque vous parcourez la liste des stations.

Les options sont:

- [Alphanumérique]: organise les stations en ordre alphabétique,
- [Ensemble]: Liste les groupes de stations diffuses sur le même ensemble, et
- [Valid]: Liste tout d'abord les stations valides et en ondes, puis les stations hors d'ondes.

- [Configuration]

Voir le chapitre "Configuration".

- [Menu Principal]

Pour accéder aux autres modes de playback, minuteries de sommeil et aux sonneries.

9 Mode de radio Internet

9.1 Fonctionnement

Pour utiliser la radio internet, une connexion internet Wi-Fi ou Ethernet doit d'abord être établie. (Voir les chapitres « Configuration initiale » et « Réseau »)

Pour accéder au mode de radio internet,	Appuyer une fois sur MENU , puis ◀ ou ▶ (ou faites tourner le bouton de navigation) pour sélectionner le mode radio FM puis appuyez sur OK pour confirmer. Le sonoroSTREAM commencera à se connecter au dernier réseau connecté puis à la dernière station
Pour syntoniser une station de radio ou un podcast,	Voir le chapitre "Liste des stations".
Pour sauvegarder une station radio dans la liste préprogrammée,	Un maximum de 30 stations radio peut être sauvegardé. <ol style="list-style-type: none">1. Appuyer et maintenir ☆ jusqu'à ce que la liste préprogrammée apparaisse.2. Appuyer sur + ou - (ou faites tourner le bouton de navigation) pour sélectionner le numéro de la station préprogrammée puis appuyer OK pour confirmer.
Pour sauvegarder directement une station radio dans la liste préprogrammée, (1-5),	Syntonisez une station puis appuyez et maintenez un bouton de station préprogrammée (1-5) pour la sauvegarder directement dans la liste préprogrammée.
Pour le rappel d'une station radio de la liste préprogrammée	<ol style="list-style-type: none">1. Appuyer sur ☆.2. Appuyer sur + ou - (ou faites tourner le bouton de navigation) pour sélectionner une station préprogrammée puis appuyer OK pour confirmer. Ou encore appuyez sur un des boutons de stations préprogrammées (1-5) pour y accéder (1-5).
Pour consulter l'information de la station radio (si disponible),	Appuyer plusieurs fois sur INFO .

Pour activer ou désactiver la coupure du son,

Appuyer sur ►||.

*L'information de la station (si disponible) comprend: L'artiste et le nom de la chanson, la description de la station, le genre et la localisation de la station, la fiabilité du signal, le codec et le taux d'échantillonnage, le tampon de lecture ainsi que la date.

9.2 Menu de configuration

En mode de Radio internet, appuyez sur **SETUP** pour accéder au menu de configuration (voir le chapitre "Utilisation des menus"). Les options suivantes sont disponibles et les paramètres courants (si applicables) sont indiquées avec un astérisque (*).

- [Dernière écoutés]
Pour syntoniser les dernières stations écoutées.
- [Liste des stations]
Pour syntoniser toute station radio internet disponible (Voir le chapitre « Liste des stations »).
- [Configuration]
Voir le chapitre "Configuration".
- [Menu Principal]
Pour accéder aux autres modes de playback, minuteries de sommeil et aux sonneries.

9.3 Liste des Stations

Les menus et sous-menus suivants sont disponibles dans la [liste des stations] :



- [Locales (nom de votre localité)]
Pour naviguer et syntoniser toutes les stations radio disponibles dans votre localité. Les stations sont regroupées en plusieurs catégories.
- [Stations]
 - [Par pays]: Pour naviguer et syntoniser les stations radio disponibles par localité.
 - [Par genre]: Pour naviguer et syntoniser les stations radio par genre.
 - [Chercher stations]: Pour rechercher toute station de radio en entrant des mots-clés.

- [Stations populaires]: Pour naviguer et syntoniser les stations radio les plus populaires.
- [Nouvelles stations]: Pour naviguer et syntoniser les plus récentes stations radio.
- [Podcasts]
 - [Par pays]: Pour naviguer et syntoniser les podcasts par localité.
 - [Par genre]: Pour naviguer et syntoniser les podcasts par genre.
 - [Chercher podcasts]: Pour rechercher tout podcast disponible en entrant des mots-clés.
- [Aide]
 - Pour obtenir de l'aide lorsque la radio Internet ne fonctionne pas correctement.

10 Mode Bluetooth

Le sonoroSTREAM peut se connecter aux lecteurs Bluetooth (ex. téléphone portable) a une portée d'environ 10 mètres (30 pieds).

10.1 Appairage

- Appuyer une fois sur MENU, puis **+** ou **-** (ou faites tourner le bouton de navigation) pour sélectionner le mode Bluetooth puis appuyez sur **OK** pour confirmer.
La petite icône Bluetooth  clignotera indiquant que le sonoroSTREAM est prêt à appairer.
- Sur votre lecteur Bluetooth, activez la fonction Bluetooth et recherchez les appareils Bluetooth disponibles.
- Sélectionnez "sonoroSTREAM" parmi la liste d'appareils Bluetooth pour débiter l'appairage.
L'icône Bluetooth  arrêtera de clignoter lorsque l'appairage sera complet.

10.2 Fonctionnement

Pour accéder au mode Bluetooth,	Appuyer une fois sur MENU , puis ◀ ou ▶ (ou faites tourner le bouton de navigation) pour sélectionner le mode Bluetooth puis appuyez sur OK pour confirmer.
Pour débiter la lecture,	Sélectionnez un fichier audio depuis votre lecteur Bluetooth et débitez la lecture.
Pour arrêter et résumer la lecture,	Appuyer sur ▶ .
Pour passer à l'item lu précédent ou suivant,	Appuyer sur ◀ ou ▶ .
Pour une recherche rapide au sein d'un fichier audio,	Pendant la lecture, appuyer et tenir ◀ ou ▶ .
Pour déconnecter la connexion Bluetooth,	<ul style="list-style-type: none"> Changez à un autre mode de lecture ou, Sélectionnez [BT disconnect] depuis le menu de configuration (voir ci-dessous), ou Appuyez sur, et maintenez .

10.3 Menu de configuration

Appuyer sur **SETUP** en mode Bluetooth pour accéder au menu de configuration (voir le chapitre « Utilisation des menus »). Les options suivantes sont disponibles et les paramètres courants (si applicables) sont indiquées avec un astérisque (*).

- [Déconnecter Bluetooth]
Pour déconnecter le mode de connexion Bluetooth.
- [Configuration]
Voir le chapitre "Configuration".
- [Menu Principal]
Pour accéder aux autres modes de playback, minuteries de sommeil et aux sonneries.

11 Mode AUX In

11.1 Fonctionnement

Votre lecteur externe (ex. lecteur mp3) doit être connecté à la prise auxiliaire du sonoroSTREAM à l'aide d'un câble audio (avec un connecteur 3.5 mm non compris).

FR

Pour accéder au mode AUX,	Appuyer une fois sur MENU , puis ◀ ou ▶ (ou faites tourner le bouton de navigation) pour sélectionner le mode de lecture puis appuyez sur OK pour confirmer.
Pour débiter et contrôler la lecture,	Effectuez toutes les opérations de lecture depuis le lecteur externe.
Pour activer ou désactiver la coupure du son,	Appuyer sur ▶ .

11.2 Menu de configuration

Appuyer sur **SETUP** en mode AUX In pour accéder au menu de configuration (voir le chapitre « Utilisation des menus »). Les options suivantes sont disponibles et les paramètres courants (si applicables) sont indiquées avec un astérisque (*).

- [Configuration]
Voir le chapitre "Configuration".
- [Menu Principal]
Pour accéder aux autres modes de playback, minuteries de sommeil et aux sonneries.

12 Service de streaming

Votre sonoroSTREAM peut lire le contenu des services de streaming suivants:



Vous trouverez également les symboles de ces services sur l'écran de votre sonoroSTREAM.



Remarque: l'utilisation des services de streaming nécessite des contrats avec les fournisseurs de streaming; ceux-ci peuvent entraîner des coûts. En particulier, les offres gratuites contiennent souvent de la publicité. Les modifications sont à la charge des services de streaming. Veuillez vous informer sur les pages d'accueil des fournisseurs.

Nous vous recommandons d'installer d'abord l'application UNDOK^{MD} sur le périphérique que vous souhaitez utiliser pour contrôler votre sonoroSTREAM (cela peut être un smartphone ou une tablette, par exemple).



Cet appareil (par ex. Smartphone) doit être sur le même réseau que votre sonoroSTREAM!

Pour des conseils sur l'utilisation de l'application UNDOK^{MD}, veuillez vous reporter au chapitre 17.



Parfois, les services de streaming peuvent également être exploités directement avec l'application de fournisseurs ou le sonoroSTREAM lui-même. Veuillez s'il vous plaît vérifier cela avec le fournisseur.

12.1 Fonctionnement

Les procédures décrites ci-dessous s'appliquent par analogie à tous les services de streaming disponibles.

Sélection d'un service de streaming,	Appuyer une fois sur MENU , puis ◀ ou ▶ (ou faites tourner le bouton de navigation) pour sélectionner le mode Spotify puis appuyez sur OK pour confirmer. Les symboles des services énumérés ci-dessus apparaîtront sur l'écran de votre sonoroSTREAM.
Se connecter à un compte de streaming (Deezer, Amazon Music),	Vous pouvez vous connecter à votre compte de streaming directement sur le sonoroSTREAM ou sur un appareil mobile (smartphone ou tablette) via l'application mobile UNDOK ^{MD} . Suivez les instructions sur l'écran.
Fonctionnement de Spotify Connect,	Utilisez votre téléphone, votre tablette ou votre ordinateur comme une télécommande pour contrôler Spotify. Accédez à spotify.com/connect pour en savoir plus.
Pour arrêter ou résumer la lecture,	Appuyer sur ▶▶.
Pour passer à l'item lu précédent ou suivant,	Appuyer sur ◀ ou ▶.
Pour sauvegarder un item lu dans la liste préprogrammée,	Un maximum de 8 listes de lecture peuvent être stockées pour Deezer ainsi qu'Amazon Music et 10 playlists pour Spotify. <ol style="list-style-type: none">1. Appuyer et maintenir ☆ jusqu'à ce que la liste préprogrammée apparaisse.2. Appuyer sur + ou - (ou faites tourner le bouton de navigation) pour sélectionner le numéro de la station préprogrammée puis appuyer OK pour confirmer.

Pour sauvegarder directement un item dans la liste préprogrammée,	Sélectionnez un item puis appuyez sur un bouton de station préprogrammée (1-5) pour la sauvegarder directement dans la liste préprogrammée
Pour le rappel d'un item de la liste préprogrammée,	<ol style="list-style-type: none"> 1. Appuyer sur ☆. 2. Appuyer sur + ou - (ou faites tourner le bouton de navigation) pour sélectionner une station préprogrammée puis appuyer OK pour confirmer. <p>Ou encore appuyez sur un des boutons de stations préprogrammées (1-5) pour y accéder (1-5).</p>
Pour consulter l'information de l'item lu (si disponible),	Appuyer plusieurs fois sur INFO .

12.2 Menu de configuration

En service de streaming musical , appuyez sur **SETUP** pour accéder au menu de configuration (voir le chapitre "Utilisation des menus"). Les options suivantes sont disponibles et les paramètres courants (si applicables) sont indiquées avec un astérisque (*).

- [Configuration]
Voir le chapitre "Configuration".
- [Menu Principal]
Pour accéder aux autres modes de playback et la minuterie de sommeil.

13 Mode de lecture

AVERTISSEMENT!

Risque d'endommagement!

Une manipulation incorrecte du sonoroSTREAM peut l'endommager.

Ne branchez pas le sonoroSTREAM directement au port USB d'un ordinateur ou à tout autre medium de Storage tel un disque dur externe.



Le mode de lecture peut lire des fichiers audio entreposés sur une clé USB ou depuis un serveur media (UPnP) partageant le même réseau Wi-Fi que le sonoroSTREAM.

13.1 Fonctionnement

Pour accéder au mode de lecture,	Appuyer ue fois sur MENU , puis ◀ ou ▶ (ou faites tourner le bouton de navigation) pour sélectionner le mode de lecture puis appuyez sur OK pour confirmer.
Pour lire les fichiers audio sauvegardés sur une clé USB,	Connectez la clé USB au port USB du sonoroSTREAM. Appuyez ensuite sur SETUP et sélectionnez [USB Playback] depuis le menu de configuration (voir le chapitre « menu de configuration » à la page suivante).
Pour arrêter ou résumer la lecture,	Appuyer sur ▶ .
Pour passer à l'item lu précédent ou suivant,	Appuyer sur ◀ ou ▶.
Pour une recherche rapide au sein d'un fichier audio,	Pendant la lecture, appuyer et tenir ◀ ou ▶.
Pour ajouter un fichier audio à "Ma Playlist",	Appuyer et maintenir ▶ ou le bouton de navigation lorsque le fichier est souligné dans le menu de sélection.
Pour consulter l'information du fichier audio (si disponible),	Appuyer plusieurs fois sur INFO .

13.2 Menu de configuration

Appuyer sur **SETUP** en mode de lecteur musical pour accéder au menu de configuration (voir le chapitre « Utilisation des menus »). Les options suivantes sont disponibles et les paramètres courants (si applicables) sont indiquées avec un astérisque (*).

- [Medias partagés]
Pour rechercher des fichiers audio sur les réseaux Wi-Fi ou Ethernet. Une fois le serveur média trouvé, un menu de sélection apparaîtra pour la sélection de fichiers audio pour la lecture depuis le sonoroSTREAM.
- [Lire USB]
Pour rechercher des fichiers audio sur la clé USB.
Une fois la clé USB trouvée, un menu de sélection apparaîtra pour la sélection de fichiers audio pour la lecture depuis le sonoroSTREAM.
- [Ma liste de lecture]
Pour naviguer et lire les fichiers audio sauvegardés sur "Ma playlist".
- [Répéter la lecture]
Pour activer ou désactiver le mode de répétition de lecture du dossier/de la playlist courante.
- [Lecture aléatoire]
Pour activer ou désactiver le mode de répétition de lecture du dossier/de la playlist courante.
- [Vider ma liste de lecture]
Pour effacer les entrées de " Ma liste de lecture ".
- [Élaguer serveurs]
Si ce paramètre est réglé à "Oui", les serveurs medias inactifs seront affichés. Vous pouvez sélectionner un serveur media et « l'éveiller » (fonction WOL "réveil par LAN")
- [Configuration]
Voir le chapitre "Configuration".
- [Menu Principal]
Pour accéder aux autres modes de playback, minuteries de sommeil et aux sonneries.

14 Sonneries

14.1 Configuration des sonneries

Vous pouvez configurer deux sonneries.

1. Appuyez et maintenez  pour accéder au mode de configuration des sonneries.

Vous pouvez également appuyer sur **SETUP** dans tout mode de lecture puis sélectionnez [Menu Principal] puis [Alarmes].

Vous pouvez aussi accéder au mode de configuration des sonneries lorsque le sonoroSTREAM est en mode de veille (hors-service). Pour ce faire, appuyez et maintenez les boutons .

2. Sélectionnez la sonnerie que vous voulez configurer (Sonnerie 1 ou 2) puis appuyez sur **OK**.
3. Les options suivantes indiquent comment configurer la sonnerie. Faites tourner le bouton de navigation ou appuyez sur les boutons de navigation pour effectuer la configuration (voir le chapitre « Utilisation des menus »).

- [Activer]

Les options suivantes sont disponibles pour activer ou désactiver la fréquence des sonneries :

- [Off]: Pour désactiver la sonnerie.
- [Quotidienne]: La sonnerie s'active tous les jours.
- [Une fois]: La sonnerie s'active une seule fois.
- [Week-end]: La sonnerie s'active les samedis et dimanches.
- [Jours de semaine]: La sonnerie s'active du lundi au vendredi.

- [Heure]

Pour configurer l'heure de la sonnerie.



- [Mode]

Pour sélectionner la source et le son de la sonnerie. Les options suivantes sont disponibles:

- [Alarme]
- [Radio Internet]
- [DAB]
- [FM]

- [Présélection]

Pour sélectionner la dernière station écoutée comme source de sonnerie. Cette option n'apparaît que lorsque la radio internet ou les modes RSN ou FM sont sélectionnés dans [Mode].

- [Volume]
Pour ajuster le volume des sons de la sonnerie.
- [Enregistrer]
Pour sauvegarder les paramètres courants.
Une fois que [Enregistrer] sélectionné, les paramètres de la sonnerie seront sauvegardés. Si une sonnerie est activée, l'icône de sonnerie correspondante ( ) s'affichera.

14.2 Activation/Désactivation des sonneries

- Lorsque le sonoroSTREAM est en mode opérationnel ou en mode de veille (hors-service), appuyer sur  répétitivement pour activer ou désactiver la sonnerie correspondante.



 drücken	Alarm 1	Alarm 2
1x	Marche	Arrêt
2x	Arrêt	Marche
3x	Marche	Marche
4x	Arrêt	Arrêt

- Lorsqu'une sonnerie est active, l'icône de sonnerie correspondante ( ) sera indiquée.

14.3 Désactivation d'une sonnerie en cours

- Appuyer sur  ou  pour désactiver une sonnerie en cours.

14.4 Mode de rappel

- Pour interrompre temporairement une alarme en cours (10 min par défaut), appuyer sur les boutons  ou sur le bouton de navigation.
- Appuyer sur **+** ou **-** (ou faire tourner le bouton de navigation) pour changer la période de rappel (5, 10, 15 ou 30 min).
- Pendant la période de rappel, l'icône de sonnerie clignotera et la période de rappel restante sera indiquée.
- Pour annuler la fonction de rappel, appuyer sur  ou .

15 Minuterie de sommeil

La minuterie de sommeil configure la durée avant que le sonoroSTREAM ne se désactive automatiquement.

1. Dans tout mode de lecture, appuyer sur **SETUP** et sélectionner [Menu Principal] puis [Mode sommeil].
2. Appuyer sur **+** ou **-** (ou faire tourner le bouton de navigation) ou sélectionnez un mode de sommeil (5, 10, 15, 30, 45, 60, 90, 105 ou 120 min).
3. Appuyer sur **OK** pour confirmer la sélection.

Lorsque la minuterie de sommeil est activée, l'icône de la minuterie de sommeil () et le temps restant seront affichés. Pour annuler la minuterie de sommeil, sélectionnez [Mode sommeil désactivé].

16 Paramètres du système

16.1 Accès au paramètres du système

- Dans tout mode de lecture, appuyez sur **SETUP** et sélectionnez [Configuration]
- Reférez-vous aux chapitres ci-dessous pour les détails de chaque option de réglage. Les paramètres courants (si applicables) sont indiqués avec un astérisque (*).
- Voir le chapitre "Utilisation des menus" pour naviguer et effectuer les sélections au sein des paramètres du système.

16.2 Qualité du streaming audio en continu

Les trois paramètres de qualité qui peuvent être définis dans les paramètres système s'appliquent exclusivement aux services de diffusion de musique en continu.

- [Qualité faible] : Correspond à la qualité la plus faible des services.
- [Qualité normale] : Correspond à la qualité normale du service de streaming.
- [Haute qualité] : Correspond à la plus haute qualité de service de streaming.

16.3 Égaliseur

- Sélectionnez une des options d'égaliseur de son comprenant: [Normal], [Bath], [Jazz], [Rock], [Film], [Classique], [Pop], [Actualités], [Mon EQ] et [Réglage de mon profil EQ].
- [Réglage de mon profil EQ] vous permet de configurer vos propres niveaux de basse et d'aigus.

16.4 Réseau

- [Assistant de Réseau]
Pour établir une connexion de réseau.
- [Réglage PBC WLAN]
Sélectionnez cette option si votre routeur sans fil supporte à la fois les méthodes de configuration WPS et PBC.
- [Voir configurations]
Pour voir la configuration courante du réseau.
- [Région WLAN]
Pour sélectionner une région WLAN.

- [Config. manuelle]
Sous l'option [Sans-fil], sélectionnez [DHCP activé] pour automatiquement allouer l'adresse IP ou [DHCP désactivé] pour le faire manuellement.
- [Configuration PIN NetRemote]
Pour configurer un NIP NetRemote.
- [Profil réseau]
Pour afficher une liste de réseaux sauvegardés par le sonoroSTREAM.
- [Effacer les paramètres réseau]
Pour effacer tous les paramètres réseau.
- [Garder réseau connecté]
Pour garder le réseau connecté. Ceci vous permet d'éveiller le sonoroSTREAM du mode de veille via une application à distance.

16.5 Date/Heure

- [Réglage heure et date]
Pour configurer l'heure et la date.
- [MAJ Automatique]
Pour sélectionner une source (Radio, Réseau Internet ou aucune Mise à jour) pour la mise à jour automatique.
Si vous mettez à jour depuis une source (Radio - FM/DAB), les paramètres de l'heure d'été n'auront aucun effet.
Si vous mettez à jour depuis l'internet, configurez votre fuseau horaire.
- [Réglage format]
Pour configurer le format 12 ou 24 heures.
- [Réglage du fuseau horaire]
Pour sélectionner un fuseau horaire.
- [Heure d'été?]
Pour activer ou désactiver l'heure d'été.

16.6 Mode Veille inactif

- Cette option configure la durée de temps avant que le sonoroSTREAM s'éteigne automatiquement. Les options comprennent: hors-service, 2, 4, 5 et 6 heures.

16.7 Langue

- Cette option règle la langue du menu. Les options comprennent: Anglais,

Allemand, Danois, Espagnol, Français, Italien, Néerlandais, Norvégien, Polonais, Portugais, Finnois, Suédois et Turc.

16.8 Réglages d'origine

- Cette option efface tous les paramètres définis par l'utilisateur et les remplace par les paramètres d'origine.

16.9 MAJ Logiciel

- [MAJ automatique]

Pour configurer la vérification automatique de mise à jour.

- [Vérifier maintenant]

Pour vérifier pour une mise à jour immédiatement.

Si un nouveau logiciel est disponible, le sonoroSTREAM vous demandera si vous voulez procéder à la mise à jour.

Avant la mise à jour du logiciel, assurez-vous que le sonoroSTREAM soit connecté à une source d'alimentation électrique stable. L'interruption de l'alimentation pendant une mise à jour peut endommager le sonoroSTREAM.

16.10 Assistant réglages

- Pour procéder à la configuration initiale (Voir le chapitre configuration initiale)

16.11 Informations

- Ceci indique la version courante du logiciel, la version de Spotify, l'identifiant radio et le nom d'utilisateur.

16.12 Politique de confidentialité

- Veuillez visiter le site Web suivant www.frontiersmart.com/privacy

16.13 Rétroéclairage

- [Dimmer level]

Pour sélectionner le niveau de luminosité de l'affichage. Les options comprennent: [Haut], [Moyen], [Bas] ou [Auto].

Si [Auto] est sélectionné, le niveau d'intensité est automatiquement ajusté par rapport au capteur du niveau de lumière ambiante situé à l'avant du sonoroSTREAM.

17 Utilisation de l'appli UNDOK^{MD} pour contrôler le sonoroSTREAM

Le sonoroSTREAM est compatible avec l'appli UNDOK^{MD} de Frontier Silicon. L'appli offre une fonctionnalité de télécommande pour les modules audio de base FS avec un appareil intelligent iOS ou Androïde.

Pour installer et utiliser l'appli UNDOK^{MD}:

1. Téléchargez l'appli UNDOK^{MD} depuis l' "App Store" ou "Google Play" et installez-la sur votre appareil intelligent iOS ou Androïde.



2. Connectez votre appareil au même réseau Wi-Fi que le sonoroSTREAM.
3. Démarrez l'appli UNDOK^{MD} sur votre appareil intelligent. L'appli recherchera alors les systèmes audio compatibles. Vous pouvez aussi appuyer sur "Configuration d'un système audio" pour commencer à rechercher les systèmes audio.

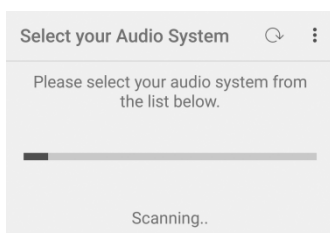

4. Sélectionnez le "sonoroSTREAM" parmi la liste des systèmes audio disponibles.

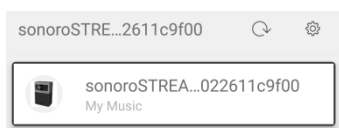

5. Contrôlez le sonoroSTREAM via l'appli UNDOK^{MD}.

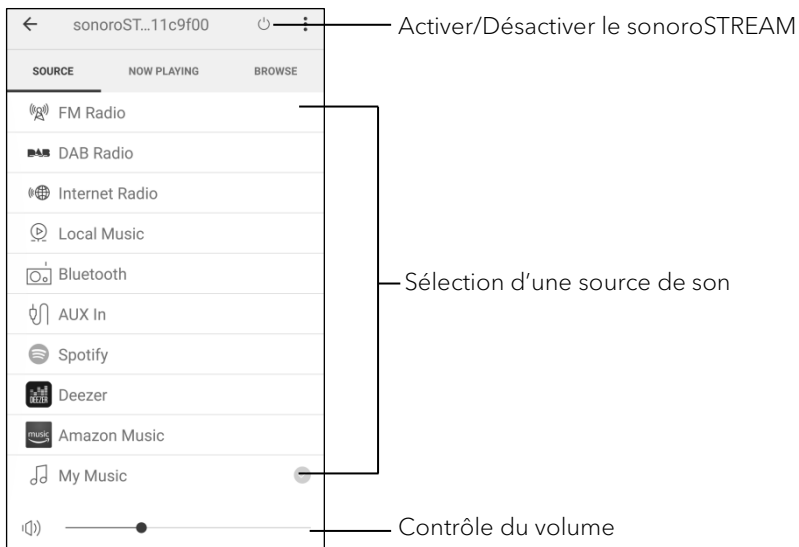

18 Dépannage

Des défauts peuvent survenir avec tout équipement électrique. Ceci n'est pas nécessairement dû à un défaut, de ce fait, vérifiez parmi le tableau suivant afin de voir si vous pouvez régler le problème vous-même.

FR

Défectuosité	Cause possible	Solution
Pas d'alimentation.	Le câble d'alimentation n'est pas connecté correctement.	Connectez le câble d'alimentation correctement.
Le sonoroSTREAM ne répond pas.	Une erreur est présente dans le sonoroSTREAM.	Déconnectez puis reconnectez la fiche d'alimentation puis remettez le sonoroSTREAM en marche à nouveau.
La télécommande ne fonctionne pas ou fonctionne sporadiquement.	La distance du sonoroSTREAM est trop grande.	Réduisez la distance entre la télécommande et le sonoroSTREAM.
	La pile est à plat.	Remplacez la pile.
Pas de son ou son de piètre qualité.	Le son est éteint.	Ajustez le volume.
	Les écouteurs sont branchés.	Débranchez les écouteurs.
	Le sonoroSTREAM n'est pas ajusté au bon mode de lecture.	Sélectionnez un autre mode de lecture.
	Réception FM/RSN ou Internet de piètre qualité.	Allongez/ajustez l'antenne FM/RSN ou vérifiez la connexion Wi-Fi.
	Il y a de l'interférence radio.	Gardez le sonoroSTREAM à l'écart des autres appareils électroniques.
La sonnerie ne fonctionne pas.	La sonnerie n'est pas activée.	Activez la sonnerie.
	Le volume de la sonnerie est trop bas.	Augmentez le volume de la sonnerie.

Défectuosité	Cause possible	Solution
Signal Wi-Fi faible ou insuffisant.	Le routeur est trop loin ou est bloqué.	Placez le sonoroSTREAM plus près du routeur ou ajustez la position de l'antenne Wi-Fi.
Impossible de connecter au réseau Wi-Fi.	Le routeur n'est pas en marche ou ne fonctionne pas correctement.	Mettez votre routeur en marche ou vérifiez l'état du routeur.
	La méthode de configuration est incorrecte.	Vérifiez que votre routeur supporte le WPS et utilisez la méthode de configuration appropriée (PBC or PIN). Configurez à nouveau les paramètres Wi-Fi.
La station de radio internet parfois ne fonctionne pas.	Certaines stations ne peuvent accommoder qu'un nombre limité d'auditeurs.	Essayez à nouveau plus tard.
	La station n'émet pas.	Essayez à nouveau plus tard.
Certaines stations de radio internet disparaissent.	La station est retirée de la liste lorsqu'elle cesse d'émettre.	Vérifiez plus tard. Si la station émet à nouveau, elle sera remise dans la liste.
L'appareil USB ne fonctionne pas.	La lecture USB n'est pas supportée.	Vérifiez les fichiers et le système de fichiers sur l'appareil USB.
	L'appareil USB ne charge pas.	Vérifiez le câble USB.

19 Nettoyage



AVERTISSEMENT!

Endommagement suite à un nettoyage inadéquat!

Un nettoyage inadéquat peut endommager le sonoroSTREAM ou causer l'arrêt de certaines fonctions.

- Ne jamais employer des produits nettoyants abrasifs ou à base de solvants car ceux-ci peuvent endommager la surface du sonoroSTREAM.
- Ne jamais utiliser d'air chaud ou comprimé pour sécher le sonoroSTREAM.
- Les coins et cotés du sonoroSTREAM sont vulnérables à la pression. Veuillez s'il vous plait protéger ces régions afin d'éviter qu'elles subissent une pression excessive.

FR

Nettoyage des empreintes et saletés légères

- Nettoyer uniquement l'extérieur du sonoroSTREAM avec un linge doux et sec

Nettoyage des saletés plus importantes

- Nettoyer uniquement l'extérieur du sonoroSTREAM avec un linge légèrement humide puis l'essuyer avec un linge doux et sec

20 Garantie

Lors de la soumission de réclamations de garantie, ce qui suit s'applique sans restreindre vos droits:

- Les réclamations de garantie ne peuvent être invoquées que pendant une période maximale de 2 ans (1 an en Amérique du Nord et en Australie) calculée depuis la date d'achat.
- sonoro audio GmbH, à sa discrétion et à ses frais, effectuera la réparation ou le remplacement de tout défaut matériel ou de fabrication pendant la période de garantie
- En cas de réclamation, veuillez s'il vous plait contacter notre département de service à la clientèle. Vous trouverez les détails sous « Données de contact » ou au www.sonoro.de.
- Aucune nouvelle période de garantie ne débute suite au remplacement ou à la réparation du sonoroSTREAM. La période de garantie de 2 ans (1 an en Amérique du Nord et en Australie) depuis la date d'achat demeure applicable.
- Sont exclus de la garantie les piles, les dégâts causés par une utilisation inadéquate, l'usure normale ainsi que les défauts n'affectant la valeur ou l'utilisation du sonoroSTREAM que de façon minimale. Toute autre modification n'étant pas effectuée par notre centre de service autorisé invaliderait également la garantie.

WIR DANKEN IHNEN FÜR IHR VERTRAUEN

Bei der Entwicklung und Produktion unserer Musiksysteme legen wir größten Wert auf Qualität und höchstmögliche Sorgfalt. Dazu gehört auch, dass jedes einzelne Musiksystem vor dem Verlassen des Werkes auf Herz und Nieren geprüft wird.

Es ist uns daher besonders wichtig, dass Sie nach dem Kauf noch lange Freude an Ihrem sonoro Musiksystem haben. Ist der Inhalt unvollständig oder beschädigt? Gibt es Anlass zu Beanstandungen? Wir lassen Sie mit Ihren Fragen nicht allein. Verlassen Sie sich auf das Know-how unserer Service-Mitarbeiter. Unser Service-Team weiß alles, was es über die sonoro Produkte zu wissen gibt und berät Sie freundlich, schnell und kompetent.

WE THANK YOU FOR YOUR TRUST

At sonoro we are putting the utmost effort in to developing state-of-the-art products with impeccable quality standards. It is very important to us that you stay satisfied with your sonoro product for the lifetime of the unit. If for any reason you need assistance or have a warranty claim, please do not hesitate to get in touch with our Service Team.

NOUS VOUS REMERCIONS DE VOTRE CONFIANCE

Chez sonoro nous sommes très attachés à la qualité irréprochable de nos produits. Nous ne souhaitons rien de moins que votre entière satisfaction. En cas de besoin d'assistance ou de réclamation, n'hésitez pas à prendre contact avec notre équipe de Service-Après-Vente.

DEUTSCHLAND - HQ

+49 2131 8834141
support@sonoro.de

ÖSTERREICH

+49 2131 8834141
austria@sonoro.de

HONG KONG

+852 2618 5900
hongkong@sonoro.de

SCHWEIZ

swiss@sonoro.de

UNITED KINGDOM

support@sonoro.co.uk

FRANCE

support@sonoro.fr

ITALIA

italy@sonoro.de

ESPAÑA

spain@sonoro.de

PORTGUAL

portugal@sonoro.de

BELGIEN

belgium@sonoro.de

NEDERLAND

netherlands@sonoro.de

LUXEMBOURG

luxembourg@sonoro.de

POLSKA

poland@sonoro.de

HRVATSKA

croatia@sonoro.de

NORGE

norway@sonoro.de

SVERIGE

sweden@sonoro.de

SUOMI

finland@sonoro.de

AUSTRALIA

australia@sonoro.de